

Dell Precision™ Workstation 360

# Setup and Quick Reference Guide

Models: DHM and WHM



[www.dell.com](http://www.dell.com) | [support.dell.com](http://support.dell.com)

# Notes, Notices, and Cautions



**NOTE:** A NOTE indicates important information that helps you make better use of your computer.



**NOTICE:** A NOTICE indicates either potential damage to hardware or loss of data and tells you how to avoid the problem.



**CAUTION:** A CAUTION indicates a potential for property damage, personal injury, or death.

## Abbreviations and Acronyms

For a complete list of abbreviations and acronyms, see the “Glossary” in the *User’s Guide*.

---

**Information in this document is subject to change without notice.**

**© 2003 Dell Computer Corporation. All rights reserved.**

Reproduction in any manner whatsoever without the written permission of Dell Computer Corporation is strictly forbidden.

Trademarks used in this text: *Dell*, the *DELL* logo, and *Dell Precision* are trademarks of Dell Computer Corporation; *Microsoft*, *Windows*, and *Windows NT* are registered trademarks of Microsoft Corporation.

Other trademarks and trade names may be used in this document to refer to either the entities claiming the marks and names or their products. Dell Computer Corporation disclaims any proprietary interest in trademarks and trade names other than its own.

**Models: DHM and WHM**

**February 2003      P/N D0732      Rev. A00**

# Contents

<b>Finding Information for Your Computer</b> . . . . .	<b>5</b>
<b>Setting Up Your Computer</b> . . . . .	<b>8</b>
<b>Monitor Connections</b> . . . . .	<b>14</b>
<b>Completed Setup</b> . . . . .	<b>16</b>
<b>Opening the Computer Cover</b> . . . . .	<b>17</b>
<b>Inside Your Computer</b> . . . . .	<b>19</b>
<b>Solving Problems</b> . . . . .	<b>21</b>
Resolving Software and Hardware Incompatibilities . . . . .	21
Using System Restore in Windows XP . . . . .	23
Using the Last Known Good Configuration in Windows 2000 . . . . .	24
When to Use the Dell Diagnostics . . . . .	24
Starting the Dell Diagnostics . . . . .	25
Beep Codes . . . . .	27
Error Messages . . . . .	28
System Lights . . . . .	28
Diagnostic Lights . . . . .	30
<b>Frequently Asked Questions</b> . . . . .	<b>33</b>



# Finding Information for Your Computer

Dell provides the following resource and support tools. Additional resources may be shipped with your computer.

---

## What are you looking for?

- A diagnostic program for my computer
- Drivers for my computer
- My *User's Guide*
- My device documentation

## Find It Here

### Drivers and Utilities CD (also known as the ResourceCD)



Documentation and drivers are already installed on your computer when shipped from Dell. You can use the CD to reinstall drivers, run the Dell Diagnostics, or access your documentation.

Readme files may be included on your CD to provide last-minute updates about technical changes to your computer or advanced technical-reference material for experienced users or technicians.

- 
- System board connectors
  - Location of system board components

### System Information Label



or



Located on the inside of your computer cover.

---

---

**What are you looking for?**

- Warranty Information
- Safety Information

**Find It Here****Dell System Information Guide**

- How to remove and replace parts
- Technical specifications
- How to configure system settings
- How to troubleshoot and solve problems

**User's Guide Icon (Microsoft® Windows® 2000)**

Double-click the **User's Guides** icon on your desktop.

**Windows XP Help and Support Center**

- 1 Click the **Start** button and click **Help and Support**.
- 2 Click **User's and system guides** and click **User's guides**.

- Express Service Code and Service Tag
- Windows License Label

**Express Service Code and Product Key Label**



These labels are located on your computer.

- Latest drivers for my computer
- Answers to technical service and support questions
- Online discussions with other users and technical support
- Documentation for my computer including the *Service Manual*

**Dell Support Website — [support.dell.com](http://support.dell.com)**

The Dell Support website provides several online tools, including:

- **Solutions** — Troubleshooting hints and tips, articles from technicians, and online courses
  - **Community Forum** — Online discussion with other Dell customers
  - **Upgrades** — Upgrade information for components, such as memory, the hard drive, and the operating system
  - **Customer Care** — Contact information, order status, warranty, and repair information
  - **Downloads** — Drivers, patches, and software updates
  - **Reference** — Computer documentation, product specifications, and white papers
-

What are you looking for?	Find It Here
<ul style="list-style-type: none"> <li>• Service call status and support history</li> <li>• Top technical issues for my computer</li> <li>• Frequently asked questions</li> <li>• File downloads</li> <li>• Details on my computer configuration</li> <li>• Service contract for my computer</li> </ul>	<p><b>Dell Premier Support Website — <a href="http://premiersupport.dell.com">premiersupport.dell.com</a></b></p> <p>The Dell Premier Support website is customized for corporate, government, and education customers. This website may not be available in all regions.</p>
<ul style="list-style-type: none"> <li>• How to use Windows XP</li> <li>• Documentation for my computer</li> <li>• Documentation for devices (such as a modem)</li> </ul>	<p><b>Windows XP Help and Support Center</b></p> <ol style="list-style-type: none"> <li><b>1</b> Click the <b>Start</b> button and click <b>Help and Support</b>.</li> <li><b>2</b> Type a word or phrase that describes your problem and click the arrow icon.</li> <li><b>3</b> Click the topic that describes your problem.</li> <li><b>4</b> Follow the instructions on the screen.</li> </ol>
<ul style="list-style-type: none"> <li>• How to reinstall my operating system</li> </ul>	<p><b>Operating System CD</b></p> <div style="display: flex; align-items: center;">  <div data-bbox="937 708 1336 921"> <p>After you reinstall the operating system using the <i>Operating System</i> Reinstallation CD, use the <i>Drivers and Utilities</i> CD to reinstall drivers for the devices that came with your computer. The product key for your operating system is located on your computer.</p> </div> </div> <p style="text-align: center;">or</p> <div style="display: flex; align-items: center;">  </div>

# Setting Up Your Computer

 **CAUTION:** Before performing any of the procedures in this section, follow the safety instructions in the *System Information Guide*.

 **NOTICE:** If your computer has an expansion card installed (such as a network card), connect the appropriate cable to the card, *not* to the connector on the computer back panel.

You must complete all steps to properly set up your computer. See the appropriate figures that follow the instructions.

**1** Connect the keyboard and mouse.

 **NOTICE:** Do not attempt to operate a PS/2 mouse and a USB mouse simultaneously.

**2** Connect the modem or network cable.

Insert the network cable, not the phone line, into the network connector. If you have an optional modem, connect the phone line to the modem.

 **NOTICE:** Do not connect a modem cable to the network adapter. Voltage from telephone communications can cause damage to the network adapter.

**3** Connect the monitor.

Align and gently insert the monitor cable to avoid bending connector pins. Tighten the thumbscrews on the cable connectors.

 **NOTE:** Some flat-panel displays and graphic cards support Digital Visual Interface (DVI). If your monitor and card have DVI connectors, Dell recommends that you use DVI instead of VGA.

A second monitor is optional and requires a multimonitor graphics adapter card. To enable dual-monitor support, both monitors must be attached when the computer starts. See “Monitor Connections” on page 14 for more information on attaching two monitors.

**4** Connect the speakers.

**5** Connect power cables to the computer, monitor, and devices and insert the other ends of the power cables to electrical outlets.



**6** Verify that the voltage selection switch is set correctly for your location.

Your computer is equipped with one of the following:

- A fixed-voltage power supply — Computers with a fixed-voltage power supply do not have a voltage selection switch on the back panel and operate at only one voltage (see the regulatory label on the outside of the computer for its operating voltage).
- An auto-sensing voltage circuit — Computers with an auto-sensing voltage circuit do not have a voltage selection switch on the back panel and automatically detect the correct operating voltage.
- A manual voltage selection switch — Computers with a voltage selection switch on the back panel must be manually set to operate at the correct operating voltage.



**NOTICE:** To help avoid damaging a computer with a manual voltage selection switch, set the switch for the voltage that most closely matches the AC power available in your location. For Japan, the voltage selection switch must be set to the 115-V position even though the AC power available in Japan is 100 V. Also, ensure that your monitor and attached devices are electrically rated to operate with the AC power available in your location.

**7** Press the power buttons to turn on the computer and monitors.

See “Completed Setup” on page 16.



**NOTE:** Before you install any devices or software that did not ship with your computer, read the documentation that came with the software or device, or contact the vendor to verify that the software or device is compatible with your computer and operating system.

## Mini-Tower Setup — Without Expansion Cards

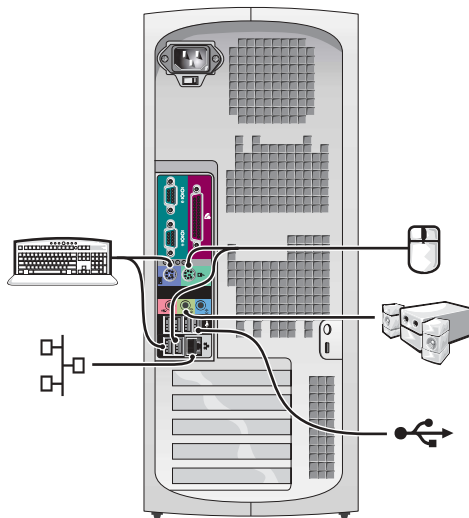
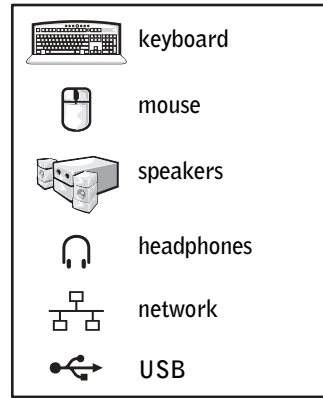
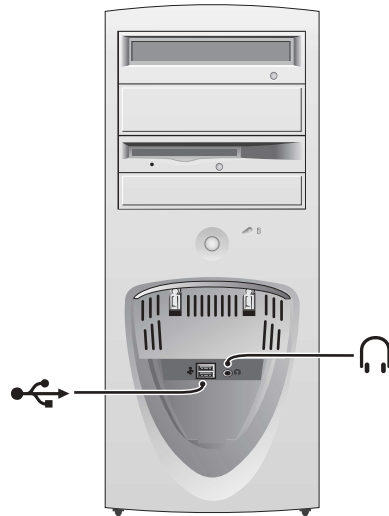

## Mini-Tower Setup — With Expansion Card

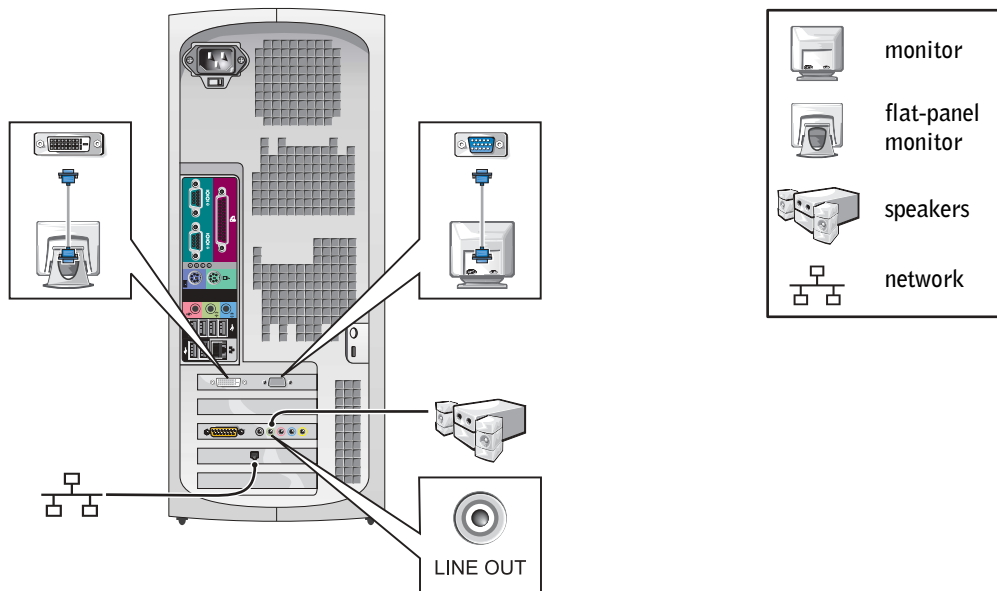

**NOTE:** For more information on setting up monitors with your specific graphics card, see “Monitor Connections” on page 14.

## Desktop Setup — Without Expansion Cards

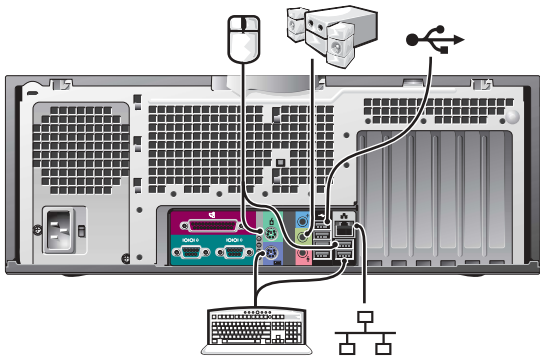
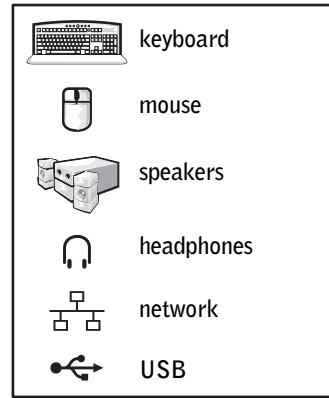
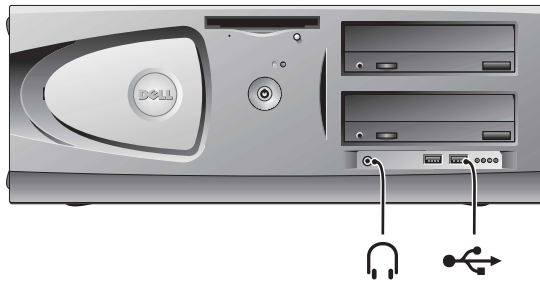

## Desktop Setup — With Expansion Cards

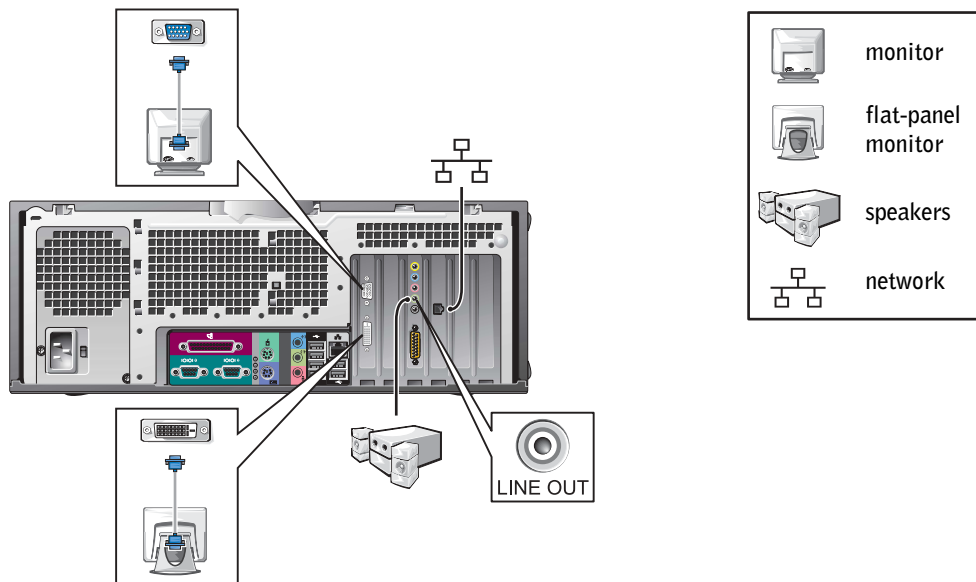

**NOTE:** For more information on setting up two monitors, see “Monitor Connections” on page 14.

# Monitor Connections

---

## For dual monitor capable cards with a single connector

---

Dual VGA Y Cable Adapter

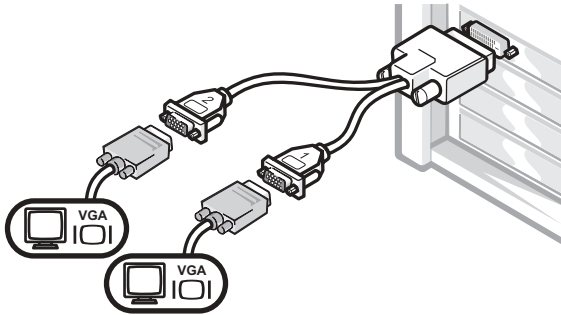

- This adapter cable can support one or two VGA monitors. The cable is color coded: blue for the primary monitor and black for an optional secondary monitor.

Dual DVI Y Cable Adapter

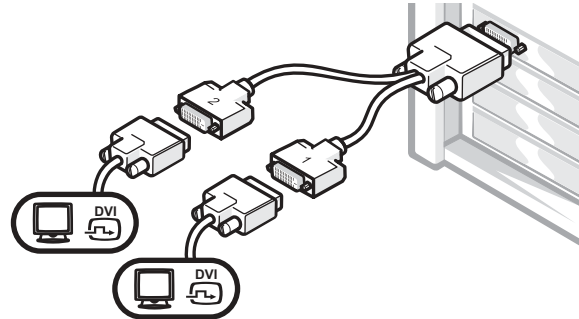

- This adapter cable can support one or two DVI monitors. The cable is color coded: blue for the primary monitor and black for an optional secondary monitor.



**NOTICE:** The Y Cable Adapter provided with your computer is unique to the graphics card in your computer. Adapter cables from other graphics cards should not be used.

---

---

**For dual-monitor capable cards with 1 DVI and 1 VGA connector**

---

Single DVI/Single VGA

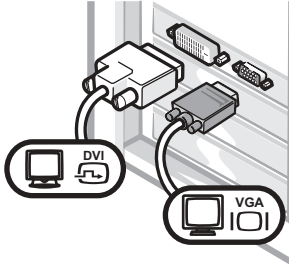

- Use the appropriate connector when you connect to one or two monitors.

Dual VGA With VGA Adapter

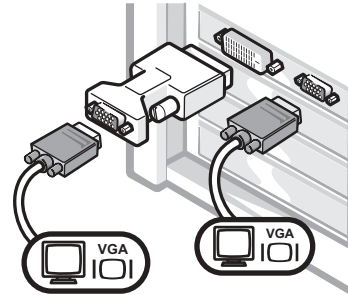

- Use the VGA adapter when you want to connect to two VGA monitors.

---

**For dual-monitor capable cards with 2 DVI connectors**

---

Dual DVI

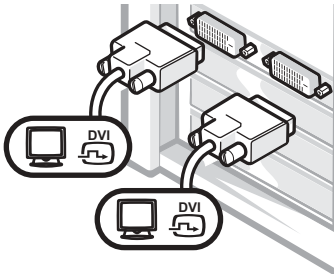

- Use the DVI connectors to connect to one or two DVI monitors.

Dual DVI With One VGA Adapter

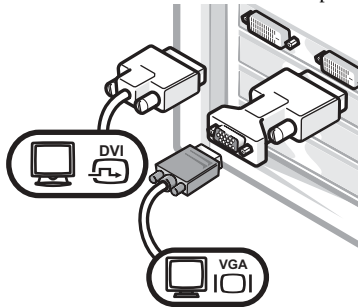

- Use the VGA adapter to connect a VGA monitor to one DVI connector.

Dual DVI With Two VGA Adapters

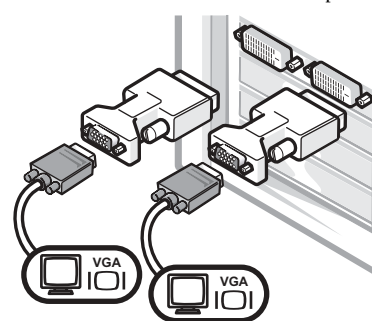

- Use two VGA adapters to connect two VGA monitors to the DVI connectors.
-

# Completed Setup

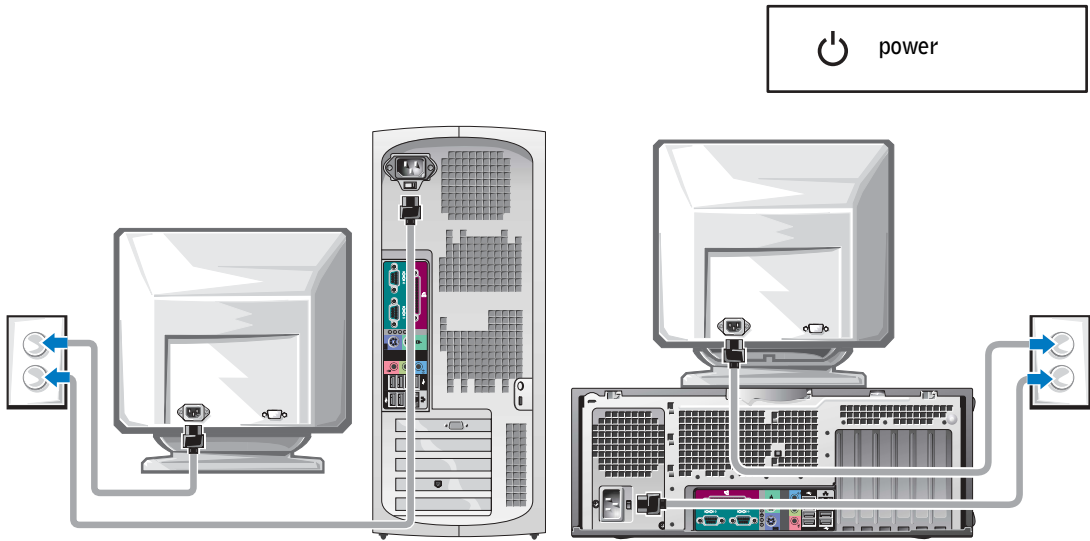

## Microsoft Windows Product Key

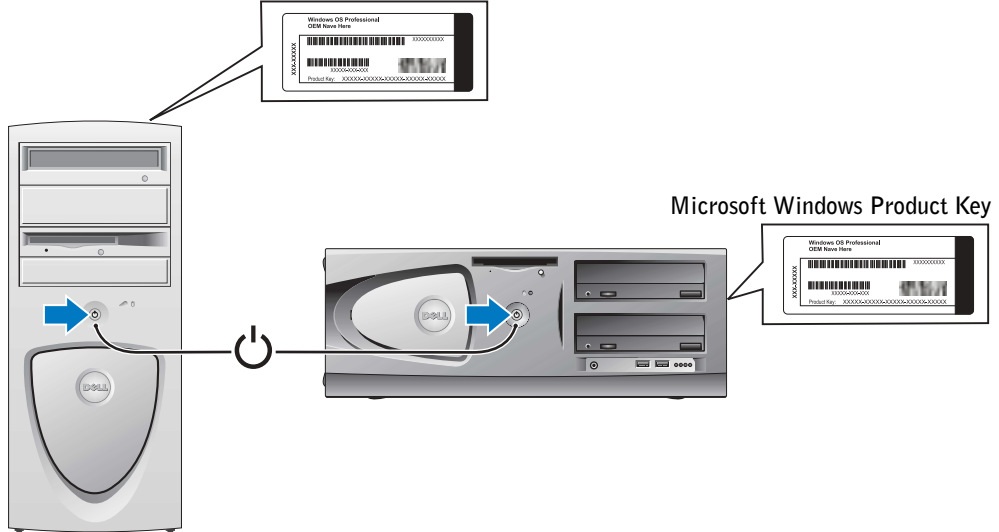





# Opening the Computer Cover

 **CAUTION:** Before performing any of the procedures in this section, follow the safety instructions in the *System Information Guide*.

- 1 Shut down the computer through the Start menu.
- 2 Ensure that your computer and attached devices are turned off. If your computer and attached devices did not automatically turn off when you shut down your computer, turn them off now.

 **NOTICE:** To disconnect a network cable, first unplug the cable from your computer and then unplug it from the network wall jack.

- 3 Disconnect any telephone or telecommunication lines from the computer.
- 4 Disconnect your computer and all attached devices from electrical outlets, and then press the power button to ground the system board.
- 5 If you have installed a padlock through the padlock ring on the back panel, remove the padlock.

 **CAUTION:** To guard against electrical shock, always unplug your computer from the electrical outlet before opening the cover.

- 6 Lay the computer on its side as shown in the illustration.

 **NOTICE:** Ensure that sufficient space exists to accommodate the open cover—at least 30 cm (1 ft) of desktop space.

- 7 Open the computer cover.
  - For the mini-tower, push the buttons on both ends and lift the cover open.
  - For the desktop, slide the cover release latch toward the power supply of the computer. Raise the cover, and pivot it toward the front of the computer.

- 8 Ground yourself by touching an unpainted metal surface on the computer, such as the metal at the back of the computer, before touching anything inside your computer.

While you work, periodically touch any unpainted metal surface on the computer to dissipate any static electricity that could harm internal components.

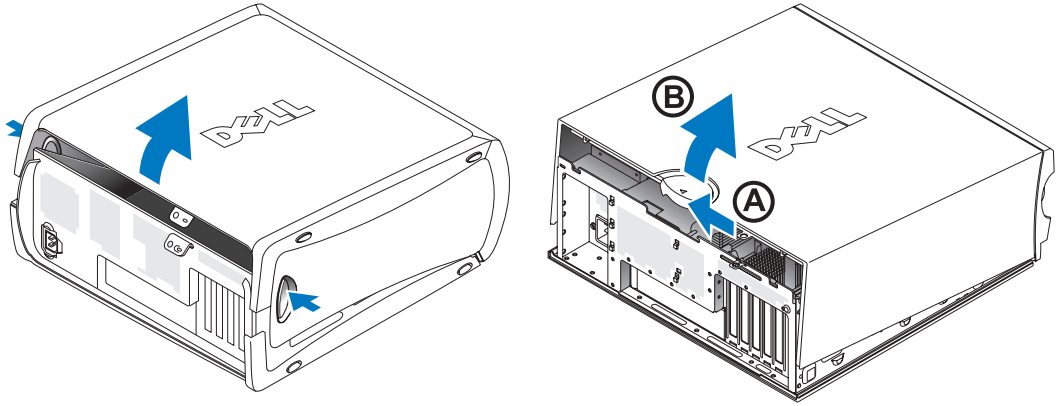

# Inside Your Computer

## Mini-Tower Computer

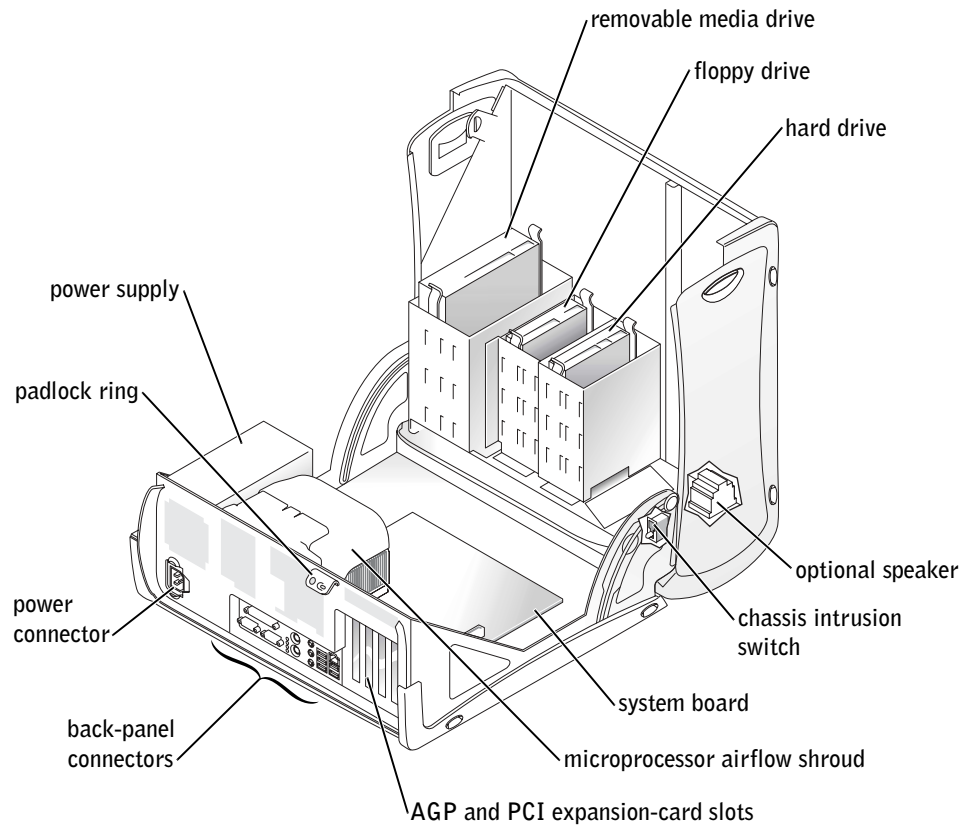

## Desktop Computer

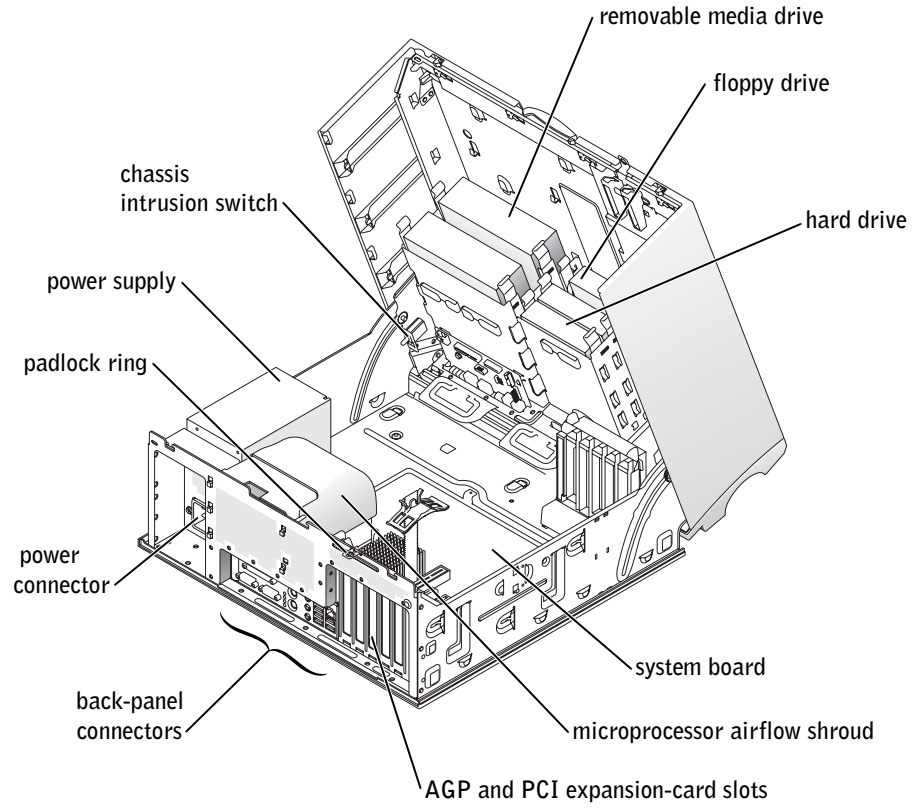

# Solving Problems

## Resolving Software and Hardware Incompatibilities

### Microsoft® Windows® XP

Windows XP IRQ conflicts occur if a device either is not detected during the operating system setup or is detected but incorrectly configured.

To check for conflicts on a computer running Windows XP:

- 1 Click the **Start** button and click **Control Panel**.
- 2 Click **Performance and Maintenance** and click **System**.
- 3 Click the **Hardware** tab and click **Device Manager**.
- 4 In the **Device Manager** list, check for conflicts with the other devices.  
Conflicts are indicated by a yellow exclamation point (!) beside the conflicting device or a red x if the device has been disabled.
- 5 Double-click any conflict to display the **Properties** window.  
If an IRQ conflict exists, the **Device** status area in the **Properties** window reports the cards or devices that share the device's IRQ.
- 6 Resolve conflicts by reconfiguring the devices or removing the devices from the Device Manager.

To use the Windows XP Hardware Troubleshooter:

- 1 Click the **Start** button and click **Help and Support**.
- 2 Type `hardware troubleshooter` in the **Search** field, and click the arrow to start the search.
- 3 Click **Hardware Troubleshooter** in the **Search Results** list.
- 4 In the **Hardware Troubleshooter** list, click **I need to resolve a hardware conflict on my computer**, and then click **Next**.

## Windows 2000

To check for conflicts on a computer running Windows 2000:

- 1 Click the **Start** button, point to **Settings**, and then click **Control Panel**.
- 2 In the **Control Panel** window, double-click **System**.
- 3 Click the **Hardware** tab.
- 4 Click **Device Manager**.
- 5 Click **View** and click **Resources by connection**.
- 6 Double-click **Interrupt request (IRQ)** to view the IRQ assignments.

Conflicts are indicated by a yellow exclamation point (!) beside the conflicting device or a red x if the device has been disabled.

- 7 Double-click any conflict to display the **Properties** window.

If an IRQ conflict exists, the **Device** status area in the **Properties** window reports the cards or devices that share the device's IRQ.

- 8 Resolve conflicts by reconfiguring the devices or removing the devices from the Device Manager.

To use the Windows 2000 Hardware Troubleshooter:

- 1 Click the **Start** button and click **Help**.
- 2 Click **Troubleshooting and Maintenance** on the **Contents** tab, click **Windows 2000 troubleshooters**, and then click **Hardware**.
- 3 In the **Hardware Troubleshooter** list, click **I need to resolve a hardware conflict on my computer**, and then click **Next**.

## Using System Restore in Windows XP

The Windows XP operating system provides System Restore to allow you to return your computer to an earlier operating state (without affecting data files) if changes to the hardware, software, or other system settings have left the computer in an undesirable operating state.

 **NOTICE:** Back up your data files regularly. System Restore does not monitor your data files or recover them.

### Creating a Restore Point

- 1 Click the **Start** button and click **Help and Support**.
- 2 Click **System Restore**.
- 3 Follow the instructions on the screen.

### Restoring the Computer to an Earlier Operating State

 **NOTICE:** Before you restore the computer to an earlier operating state, save and close all open files and close all open programs. Do not alter, open, or delete any files or programs until the system restoration is complete.

- 1 Click the **Start** button, point to **All Programs**→**Accessories**→**System Tools**, and then click **System Restore**.
- 2 Ensure that **Restore my computer to an earlier time** is selected, and then click **Next**.
- 3 Click a calendar date to which you want to restore your computer.

The **Select a Restore Point** screen provides a calendar that allows you to see and select restore points. All calendar dates with available restore points appear in bold.

- 4 Select a restore point and click **Next**.

If a calendar date has only one restore point, then that restore point is automatically selected. If two or more restore points are available, click the restore point that you prefer.

- 5 Click **Next**.

The **Restoration Complete** screen appears after System Restore finishes collecting data, and then the computer automatically restarts.

- 6 After the computer restarts, click **OK**.

To change the restore point, you can either repeat the steps using a different restore point, or you can undo the restoration.

## Using the Last Known Good Configuration in Windows 2000

- 1 Restart your computer and press <F8> when the message `Please select the operating system to start` appears.
- 2 Highlight **Last Known Good Setting**, press <Enter>, press <l>, and then select your operating system when prompted.

## Other Options to Help Resolve Additional Device or Software Conflicts



**NOTICE:** The following processes erase all of the information on your hard drive.

- If the previous procedures did not work, run a low-level format of your hard drive. See your operating system installation guide for more information.
- Reinstall your operating system using the operating system installation guide and operating system CD.

## When to Use the Dell Diagnostics

If you experience a problem with your computer, perform the checks in “Solving Problems” in your *User’s Guide* and run the Dell Diagnostics before you contact Dell for technical assistance. Running the Dell Diagnostics may help you resolve the problem without contacting Dell. If you do contact Dell, the test results can provide important information for Dell’s service and support personnel.

The Dell Diagnostics allows you to:

- Perform tests on one or all devices.
- Select tests based on a symptom of the problem you are having.
- Choose how many times a test is run.
- Suspend testing if an error is detected.
- Access help information that describes the tests and devices.
- Receive status messages that tell you whether tests completed successfully.
- Receive error messages if problems are detected.



## Starting the Dell Diagnostics

It is recommended that you print these procedures before you begin.



**NOTICE:** Use the Dell Diagnostics to test your Dell™ computer only. Using this program with other computers can result in error messages.

Enter system setup, review your computer's configuration information, and ensure that the device you want to test displays in system setup and is active.

Start the Dell Diagnostics from either your hard drive or from the *Drivers and Utilities* CD (also known as the ResourceCD).

### Starting the Dell Diagnostics From Your Hard Drive

- 1 Shut down and restart the computer.
- 2 When the DELL™ logo appears, press <F12> immediately.



**NOTE:** If you see a message stating that no diagnostics utility partition has been found, follow the instruction to run the Dell Diagnostics from your *Drivers and Utilities* CD.

If you wait too long and the Microsoft® Windows® logo appears, continue to wait until you see the Windows desktop. Then shut down your computer through the **Start** menu and try again.

- 3 When the boot device list appears, highlight **Boot to Utility Partition** and press <Enter>.
- 4 When the Dell Diagnostics **Main Menu** appears, select the test you want to run.

### Starting the Dell Diagnostics From the Drivers and Utilities CD

- 1 Insert the *Drivers and Utilities* CD.
- 2 Shut down and restart the computer.

When the DELL logo appears, press <F12> immediately.

If you wait too long and the Windows logo appears, continue to wait until you see the Windows desktop. Then shut down your computer through the **Start** menu and try again.



**NOTE:** This feature changes the boot sequence for one time only. On the next start-up, the computer boots according to the devices specified in system setup.

- 3 When the boot device list appears, highlight **IDE CD-ROM Device** and press <Enter>.
- 4 Select the **IDE CD-ROM Device** option from the CD boot menu.

- 5 Select the **Boot from CD-ROM** option from the menu that appears.
- 6 Type 1 to start the ResourceCD menu.
- 7 Type 2 to start the Dell Diagnostics.
- 8 Select **Run the 32 Bit Dell Diagnostics** from the numbered list. If multiple versions are listed, select the version appropriate for your computer.
- 9 When the Dell Diagnostics **Main Menu** appears, select the test you want to run.

### Dell Diagnostics Main Menu

- 1 After the Dell Diagnostics loads and the **Main Menu** screen appears, click the button for the option you want.

Option	Function
Express Test	Performs a quick test of devices. This test typically takes 10 to 20 minutes and requires no interaction on your part. Run <b>Express Test</b> first to increase the possibility of tracing the problem quickly.
Extended Test	Performs a thorough check of devices. This test typically takes an hour or more and requires you to answer questions periodically.
Custom Test	Tests a specific device. You can customize the tests you want to run.
Symptom Tree	Lists the most common symptoms encountered and allows you to select a test based on the symptom of the problem you are having.

- 2 If a problem is encountered during a test, a message appears with an error code and a description of the problem. Write down the error code and problem description and follow the instructions on the screen.

If you cannot resolve the error condition, contact Dell.



**NOTE:** The Service Tag for your computer is located at the top of each test screen. If you contact Dell, technical support personnel will ask for your Service Tag number.

- 3 If you run a test from the **Custom Test** or **Symptom Tree** option, click the applicable tab described in the following table for more information.

<b>Tab</b>	<b>Function</b>
Results	Displays the results of the test and any error conditions encountered.
Errors	Displays error conditions encountered, error codes, and the problem description.
Help	Describes the test and may indicate requirements for running the test.
Configuration	Displays your hardware configuration for the selected device.  The Dell Diagnostics obtains configuration information for all devices from system setup, memory, and various internal tests, and it displays the information in the device list in the left pane of the screen. The device list may not display the names of all the components installed on your computer or all devices attached to your computer.
Parameters	Allows you to customize the test by changing the test settings.

- 4 When the tests are completed, if you are running the Dell Diagnostics from the *Drivers and Utilities* CD, remove the CD.
- 5 Close the test screen to return to the **Main Menu** screen. To exit the Dell Diagnostics and restart the computer, close the **Main Menu** screen.

## Beep Codes

Your computer might emit a series of beeps that identify a problem. One possible series (code 1-3-1) consists of one beep, a burst of three beeps, and then one beep. This series tell you that the computer encountered a memory problem.

If a beep code is emitted, write it down and look it up under “Beep Codes” in the *User’s Guide*.

## Error Messages



**NOTE:** If the message is not listed, see the documentation for either the operating system or the program that was running when the message appeared.

If an error occurs during start-up, a message may be displayed on the monitor identifying the problem. See “Error Messages” in the *User’s Guide* for suggestions on resolving any problems.

## System Lights



Your computer has a number of lights that can help you analyze and solve problems.

Power Light	Hard-Drive Light	Problem Description	Suggested Resolution
Solid green	N/A	Power is on, and the computer is operating normally.	No corrective action is required.
Blinking green	Blank	The computer is in the suspended state (Microsoft® Windows® 2000 and Windows XP).	Press the power button, move the mouse, or press a key on the keyboard to wake the computer. See “Power Button” in your <i>User’s Guide</i> .
Blinks green several times and then turns off	N/A	A configuration error exists.	Check the diagnostic lights to see if the specific problem is identified.
Solid yellow	N/A	The Dell Diagnostics is running a test, or a device on the system board may be faulty or incorrectly installed.	If the Dell Diagnostics is running, allow the testing to complete. Check the diagnostic lights to see if the specific problem is identified. See “System Board Problems” in your <i>User’s Guide</i> . If the computer does not boot, contact Dell for technical assistance.
Blinking yellow	Blank	A power supply or system board failure has occurred.	Check the diagnostic lights to see if the specific problem is identified. See “Power Problems” and “System Board Problems” in your <i>User’s Guide</i> .

<b>Power Light</b>	<b>Hard-Drive Light</b>	<b>Problem Description</b>	<b>Suggested Resolution</b>
Blinking yellow	Solid green	A system board or VRM failure has occurred.	Check the diagnostic lights to see if the specific problem is identified. See “System Board Problems” in your <i>User’s Guide</i> .
Solid green and a beep code during POST	N/A	A problem was detected while the BIOS was executing.	See “Beep Codes” in your <i>User’s Guide</i> . Also, check the diagnostic lights to see if the specific problem is identified.
Solid green power light and no beep code and no video during POST	N/A	The monitor or the graphics card may be faulty or incorrectly installed.	Check the diagnostic lights to see if the specific problem is identified. See “Video and Monitor Problems” in your <i>User’s Guide</i> .
Solid green power light and no beep code, but the computer locks up during POST	N/A	An integrated system board device may be faulty.	Check the diagnostic lights to see if the specific problem is identified. If the problem is not identified, contact Dell for technical assistance.

## Diagnostic Lights

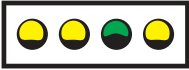
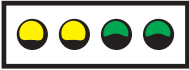





To help you troubleshoot a problem, your computer is equipped with four lights labeled “A,” “B,” “C,” and “D.” Diagnostic lights are located on the back of the mini-tower computer and on the front of the desktop computer. When the computer starts normally, the lights flash. After the computer starts, all four lights will display solid green. If the computer malfunctions, the color and sequence of the lights identify the problem.



Light Pattern	Problem Description	Suggested Resolution
 <b>A B C D</b>	A possible microprocessor failure has occurred.	Reinstall the microprocessor and restart the computer. See your <i>User's Guide</i> for information on how to reinstall the microprocessor for your computer.
 <b>A B C D</b>	Memory modules are detected, but a memory failure has occurred.	<ol style="list-style-type: none"> <li>1 Remove and reinstall all memory modules. Ensure that all the connector tabs are locked. For optimal performance, install the DIMMs in pairs (1 and 2 and 3 and 4).</li> <li>2 Restart the computer.</li> </ol>
 <b>A B C D</b>	A possible expansion card failure has occurred.	<ol style="list-style-type: none"> <li>1 Determine if a conflict exists by removing a card (not the video card) and then restarting the computer.</li> <li>2 If the problem persists, reinstall the card that you removed, remove a different card, and then restart the computer.</li> <li>3 Repeat this process for each card. If the computer starts normally, troubleshoot the last card removed from the computer for resource conflicts (see “Resolving Software and Hardware Incompatibilities” in your <i>User's Guide</i>).</li> <li>4 If the problem persists, contact Dell.</li> </ol>







 = **yellow**

 = **green**

 = **off**

Light Pattern	Problem Description	Suggested Resolution
 <p>A B C D</p>	A possible graphics card failure has occurred.	<p>Reinstall the graphics card and restart the computer.</p> <p>If the problem still exists, install a graphics card that you know works and restart the computer.</p> <p>If the problem persists, contact Dell.</p>
 <p>A B C D</p>	A possible floppy or hard drive failure has occurred.	Check all power and data cable connections, and then restart the computer.
 <p>A B C D</p>	A possible USB failure has occurred.	Reinstall all USB devices, check cable connections, and then restart the computer.
 <p>A B C D</p>	No memory modules are detected.	<p><b>1</b> Remove and reinstall all memory modules. Ensure that all the connector tabs are locked. For optimal performance, install the DIMMs in pairs (1 and 2 and 3 and 4).</p> <p><b>2</b> Restart the computer.</p>
 <p>A B C D</p>	System board failure has occurred.	<p>Perform the procedures in “System Board Problems” in your <i>User’s Guide</i>.</p> <p>If the problem persists, contact Dell.</p>
 <p>A B C D</p>	Memory modules are detected, but a memory configuration or compatibility error exists.	<p>Ensure that there are no special memory module/memory connector placement requirements. See “Memory” in your <i>User’s Guide</i>.</p> <p>Reinstall the memory modules, and then restart the computer.</p> <p>If the problem persists, contact Dell.</p>

-  = yellow
-  = green
-  = off

Light Pattern	Problem Description	Suggested Resolution
 <p>A B C D</p>	A possible system board resource and/or hardware failure has occurred.	<p>Perform the procedure in “System Board Problems” and see “Resolving Software and Hardware Incompatibilities” in your <i>User’s Guide</i>.</p> <p>If the problem persists, contact Dell.</p>
 <p>A B C D</p>	A possible expansion card failure has occurred.	<ol style="list-style-type: none"> <li>1 Determine if a conflict exists by removing a card and then restarting the computer.</li> <li>2 If the problem persists, reinstall the card that you removed, remove a different card, and then restart the computer.</li> <li>3 Repeat this process for each card. If the computer starts normally, troubleshoot the last card removed from the computer for resource conflicts (see “Resolving Software and Hardware Incompatibilities” in your <i>User’s Guide</i>).</li> <li>4 If the problem persists, contact Dell.</li> </ol>
 <p>A B C D</p>	Other failure has occurred.	<p>Ensure that the cables are properly connected from the hard drive, CD drive, and DVD drive to the system board.</p> <p>If the problem persists, contact Dell.</p>
 <p>A B C D</p>	The computer is in a normal operating condition after POST.	None.
<p>  = <b>yellow</b>   = <b>green</b>   = <b>off</b> </p>		



# Frequently Asked Questions

How Do I...	Solution	Where to Find Additional Information
Set up my computer to use two monitors?	See “Monitor Connections” on page 14 for instructions on connecting two display monitors to the provided graphics card.	
Connect my monitor when the monitor cable connector doesn't seem to fit the connector on the back of my computer?	If your graphics card has a DVI connector but your monitor has a VGA connector, you need to use an adapter. An adapter should be included in the box.	Contact Dell Technical Support for more information.
Connect my speakers?	If you have a sound card installed, connect the speakers to the connectors on the card.	See the documentation that came with your speakers for more information.
Find the right connectors for my USB devices?	Your Dell Precision 360 computer has eight USB connectors (two on the front and six on the back).	See the front and back view graphics of your computer in your <i>User's Guide</i> . To locate your <i>User's Guide</i> , see “Finding Information for Your Computer” on page 5.
Locate information about the hardware and other technical specifications for my computer?	Your <i>User's Guide</i> has a specifications table that provides more detailed information about your computer and the hardware. To locate your <i>User's Guide</i> , see “Finding Information for Your Computer” on page 5.	Go to the Dell Support website and use one of the following support tools: read white papers on the latest technology or communicate with other Dell users at the Dell forum chat room.
Find documentation for my computer?	The following documentation is available for your computer: <ul style="list-style-type: none"> <li>• <i>User's Guide</i></li> <li>• <i>Setup and Quick Reference Guide</i></li> <li>• <i>System Information Guide</i></li> <li>• <i>System Information Label</i></li> <li>• <i>Service Manual</i></li> </ul> To locate these documents, see “Finding Information for Your Computer” on page 5.	If you lose your documentation, it is available on the Dell Support website at <a href="http://support.dell.com">support.dell.com</a> .



Dell Precision™ Workstation 360

# Guide de configuration et de référence rapide

Modèles : DHM et WHM



[www.dell.com](http://www.dell.com) | [support.dell.com](http://support.dell.com)

# Remarques, avis et précautions

 **REMARQUE** : une REMARQUE fournit des informations importantes qui vous aident à mieux utiliser votre ordinateur.

 **AVIS** : un AVIS vous avertit d'un risque de dommage matériel ou de perte de données et vous indique comment éviter le problème.

 **PRÉCAUTION** : une **PRÉCAUTION** indique un risque potentiel d'endommagement du matériel, de blessure corporelle ou de mort.

## Abréviations et acronymes

Pour obtenir une liste complète des abréviations et des acronymes, reportez-vous au “glossaire” du *Guide d'utilisation*.

---

**Les informations contenues dans ce document sont sujettes à modification sans préavis.**

**© 2003 Dell Computer Corporation. Tous droits réservés.**

Toute reproduction sous quelque forme que ce soit sans l'autorisation écrite de Dell Computer Corporation est strictement interdite.

Marques utilisées dans ce texte : *Dell*, le logo *DELL* et *Dell Precision* sont des marques de Dell Computer Corporation ; *Microsoft*, *Windows* et *Windows NT* sont des marques déposées de Microsoft Corporation.

D'autres marques et noms commerciaux peuvent être utilisés dans ce document pour faire référence aux entités se réclamant de ces marques et de ces noms ou à leurs produits. Dell Computer Corporation dénie tout intérêt propriétaire aux marques et aux noms commerciaux autres que les siens.

**Modèles : DHM et WHM**

**Février 2003    P/N D0732    Rev. A00**

# Table des matières

<b>Trouver des informations relatives à votre ordinateur</b> . . . . .	<b>39</b>
<b>Configuration de votre ordinateur</b> . . . . .	<b>43</b>
<b>Connexions des moniteurs</b> . . . . .	<b>49</b>
<b>Configuration terminée</b> . . . . .	<b>51</b>
<b>Ouverture du capot de l'ordinateur</b> . . . . .	<b>52</b>
<b>À l'intérieur de votre ordinateur</b> . . . . .	<b>54</b>
<b>Résolution des problèmes</b> . . . . .	<b>56</b>
Résolution des problèmes d'incompatibilité logicielle et matérielle . . . . .	56
Utilisation de la fonction Restauration du système de Windows XP . . . . .	58
Utilisation de la dernière configuration fonctionnelle sous Windows 2000 . . . . .	59
Quand utiliser les Diagnostics Dell . . . . .	60
Démarrage des Diagnostics Dell . . . . .	60
Codes sonores . . . . .	63
Messages d'erreur . . . . .	64
Voyants du système . . . . .	64
Voyants de diagnostic . . . . .	65
<b>Questions fréquemment posées</b> . . . . .	<b>69</b>



# Trouver des informations relatives à votre ordinateur

Dell fournit les ressources et outils d'aide suivants. À noter que d'autres informations ont pu vous être fournies avec votre ordinateur.

---

## Que recherchez-vous ?

- Programme de diagnostics pour mon ordinateur
- Pilotes pour mon ordinateur
- Mon *Guide d'utilisation*
- Documentation concernant mon périphérique

## Consultez les sections suivantes

### CD Drivers and Utilities (Pilotes et utilitaires, également appelé ResourceCD)



La documentation et les pilotes sont déjà installés sur votre ordinateur lorsqu'il est livré par Dell. Vous pouvez utiliser le CD pour réinstaller des pilotes, lancer les Diagnostics Dell ou accéder à votre documentation.

Des fichiers readme peuvent être inclus sur votre CD concernant des mises à jour de dernière minute sur des modifications techniques apportées à votre système, ou des informations de référence destinées aux utilisateurs expérimentés ou aux techniciens.

- 
- Connecteurs de carte système
  - Emplacement des composants de la carte système

## Étiquette d'informations du système



ou



Sur la partie intérieure du capot de l'ordinateur.

---

---

**Que recherchez-vous ?**

- Informations sur la garantie
- Informations de sécurité

**Consultez les sections suivantes****Guide d'informations du système Dell**

- 
- Comment retirer et remplacer des pièces
  - Caractéristiques techniques
  - Comment configurer les paramètres système
  - Comment dépanner et résoudre les problèmes

 **Icône du Guide d'utilisation  
(Microsoft® Windows® 2000)**

Double-cliquez sur l'icône des **Guides d'utilisation** qui se trouve sur votre bureau.

**Centre d'aide et de support Windows XP**

- 1** Cliquez sur le bouton **Démarrer** puis sur **Aide et support**.
- 2** Cliquez sur **Guides d'utilisation et du système** puis sur **Guides d'utilisation**.

- 
- Code de service express et numéro de service
  - Étiquette de licence Windows

**Étiquette du code de service express et de la clé de produit**

Ces étiquettes sont situées sur votre ordinateur.

---



---

**Que recherchez-vous ?**

- Pilotes les plus récents pour mon ordinateur
- Réponses aux questions posées au service et support technique
- Discussions en ligne avec le support technique et d'autres utilisateurs
- Documentation sur mon ordinateur y compris le *Guide technique*

**Consultez les sections suivantes****Site Web du support Dell — [support.dell.com](http://support.dell.com)**

Le site Web du support Dell comporte plusieurs outils en ligne, notamment :

- Solutions — Conseils et astuces de dépannage, articles écrits par des techniciens et cours en ligne
- Forum communauté — Discussion en ligne avec d'autres utilisateurs Dell
- Mises à niveau — Informations de mise à niveau pour les composants tels que la mémoire, le disque dur et le système d'exploitation
- Service clientèle — Coordonnées, statut des commandes, garantie et informations sur les réparations
- Téléchargements — Pilotes, correctifs et mises à jour logicielles
- Référence — Documentation sur l'ordinateur, caractéristiques produit et livres blancs

- 
- État des appels au service clients et historique du support
  - Principaux problèmes techniques concernant mon ordinateur
  - Questions fréquemment posées
  - Téléchargements de fichiers
  - Détails sur la configuration de mon ordinateur
  - Contrat de service pour mon ordinateur

**Site Web Dell Premier Support — [premiersupport.dell.com](http://premiersupport.dell.com)**

Le site Web Dell Premier Support est personnalisé pour les entreprises, les institutions gouvernementales ou d'enseignement. Ce site n'est pas disponible dans toutes les régions.

- 
- Comment utiliser Windows XP
  - Documentation sur mon ordinateur
  - Documentation sur les périphériques (ex : un modem)

**Centre d'aide et de support Windows XP**

- 1** Cliquez sur le bouton **Démarrer**, puis sur **Aide et support**.
  - 2** Tapez un mot ou une phrase pour décrire votre problème, puis cliquez sur l'icône représentant une flèche.
  - 3** Cliquez sur la rubrique qui décrit votre problème.
  - 4** Suivez les instructions qui s'affichent à l'écran.
-

---

**Que recherchez-vous ?**

- Comment réinstaller mon système d'exploitation

**Consultez les sections suivantes****CD du système d'exploitation**

ou



Une fois que vous avez réinstallé votre système d'exploitation (à l'aide du CD du *Système d'exploitation*), utilisez le CD *Drivers and Utilities* (Pilotes et utilitaires) pour réinstaller les pilotes des périphériques fournis à l'origine avec votre ordinateur.

La clé de produit de votre système d'exploitation se trouve sur votre ordinateur.

# Configuration de votre ordinateur

 **PRÉCAUTION** : avant d'exécuter l'une des procédures de cette section, suivez les instructions de sécurité fournies dans le *Guide d'informations du système*.

 **AVIS** : si votre ordinateur est équipé d'une carte d'extension (telle qu'une carte réseau), reliez le câble approprié à la carte, *pas* au connecteur du panneau arrière de l'ordinateur.

Votre ordinateur ne sera correctement configuré qu'une fois toutes ces étapes réalisées. Consultez les figures correspondant à ces instructions.

1 Branchez le clavier et la souris.

 **AVIS** : n'essayez pas d'utiliser simultanément une souris PS/2 et une souris USB.

2 Branchez le modem ou le câble réseau.

Insérez le câble réseau dans le connecteur réseau (faites attention de ne pas le confondre avec un câble téléphonique). Si vous disposez d'un modem en option, connectez la ligne téléphonique au modem.

 **AVIS** : ne branchez pas de câble modem sur la carte réseau. En effet, la tension des communications téléphoniques risquerait de l'endommager.

3 Connectez l'écran.

Alignez et insérez le câble du moniteur avec précaution, afin d'éviter de tordre les broches du connecteur. Vissez les connecteurs de câbles.

 **REMARQUE** : certains écrans plats et cartes graphiques sont compatibles DVI (Digital Visual Interface). Si votre moniteur et votre carte sont équipés de connecteurs DVI, Dell recommande d'utiliser la technologie DVI au lieu de VGA.

Vous pouvez utiliser un deuxième moniteur en option à condition de disposer d'une carte graphique multimoniteur. Pour activer le fonctionnement de deux écrans, branchez les deux moniteurs avant de démarrer l'ordinateur. Reportez-vous à la rubrique "Connexions des moniteurs" page 49 pour plus d'informations sur l'utilisation de deux moniteurs.

4 Branchez les haut-parleurs.

5 Reliez les câbles d'alimentation à l'ordinateur, au moniteur et aux périphériques, et reliez les autres extrémités des câbles à des prises électriques.

## 6 Vérifiez que le sélecteur de tension correspond à l'alimentation secteur de votre pays.

Votre ordinateur est équipé de l'un des éléments suivants :

- Un module d'alimentation à tension fixe : dans ce cas, il n'est pas équipé d'un sélecteur de tension et ne fonctionne qu'à une tension donnée (voir l'étiquette placée sur l'ordinateur relative aux réglementations).
- Un circuit à détection automatique de la tension : ces ordinateurs ne disposent pas d'un sélecteur de tension, car ils détectent automatiquement la tension de fonctionnement appropriée.
- Un sélecteur de tension manuel : les ordinateurs équipés d'un interrupteur de sélection de tension sur le panneau arrière nécessitent une intervention manuelle pour régler la tension appropriée.



**AVIS :** pour éviter d'endommager un ordinateur équipé d'un interrupteur de sélection de tension, placez l'interrupteur sur la tension la plus proche de la tension secteur fournie dans votre pays. Au Japon, l'interrupteur doit être placé sur la position 115 V, bien que la tension secteur fournie soit de 100 V. Vérifiez également que votre moniteur et vos périphériques peuvent fonctionner à la tension secteur fournie dans votre pays.

## 7 Appuyez sur le bouton d'alimentation pour démarrer l'ordinateur et les moniteurs.

Reportez-vous à la section "Configuration terminée" page 51.



**REMARQUE :** avant d'installer tout périphérique ou logiciel qui n'a pas été livré avec votre ordinateur, lisez attentivement la documentation fournie avec le logiciel ou le périphérique ou contactez votre fournisseur, afin de vous assurer que le logiciel ou l'appareil est compatible avec votre ordinateur et votre système d'exploitation.

## Configuration Mini-Tour, sans carte d'extension

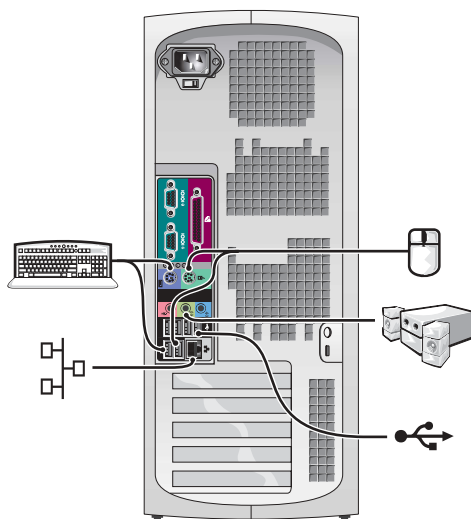
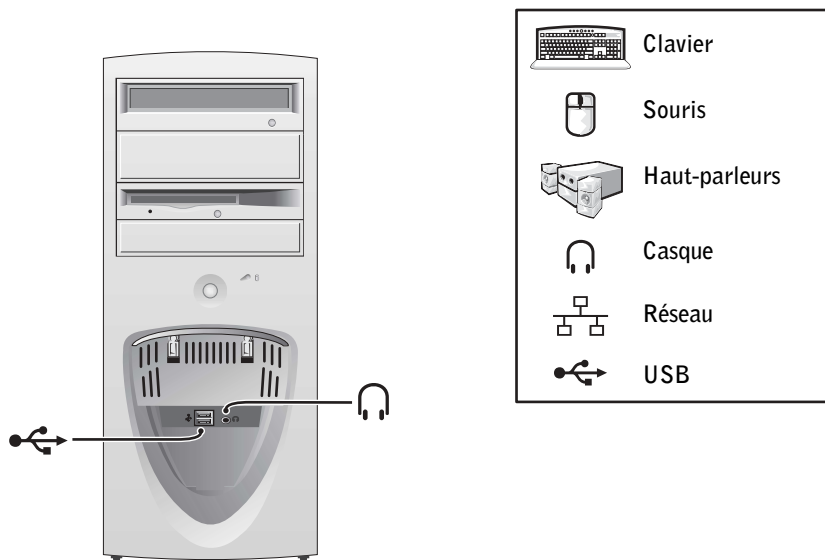

## Configuration Mini-Tour, avec carte d'extension

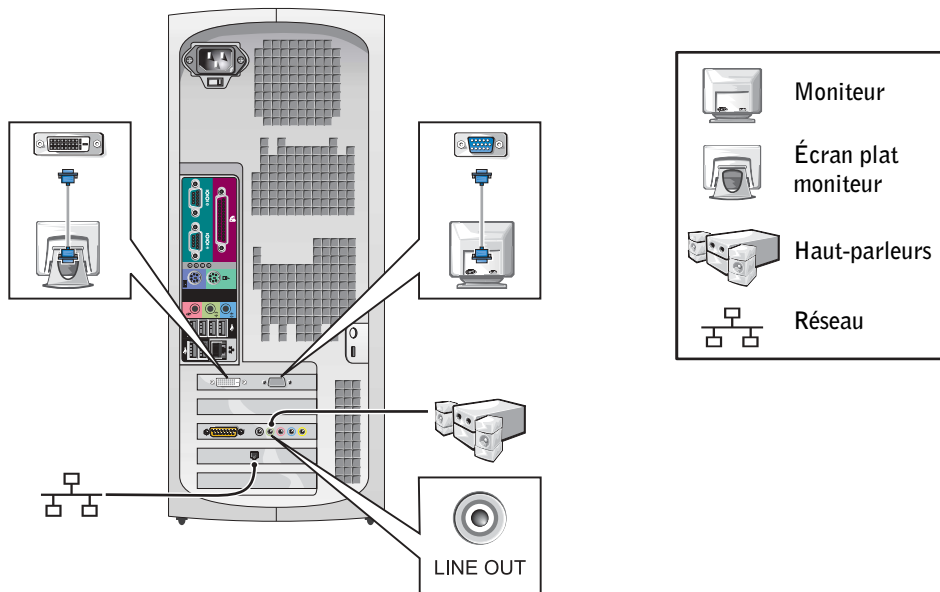

**REMARQUE :** pour plus d'informations sur la configuration des moniteurs avec votre carte graphique, consultez la section "Connexions des moniteurs" page 49.

## Configuration de bureau, sans carte d'extension

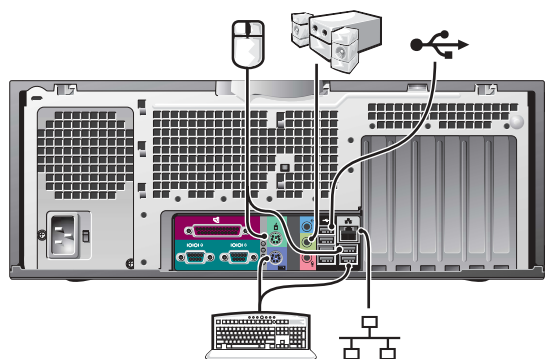
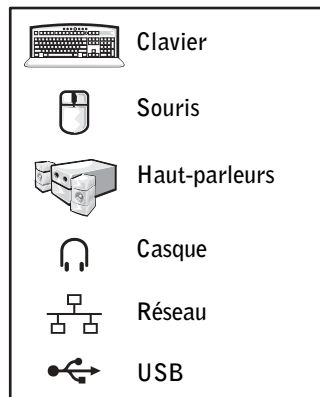
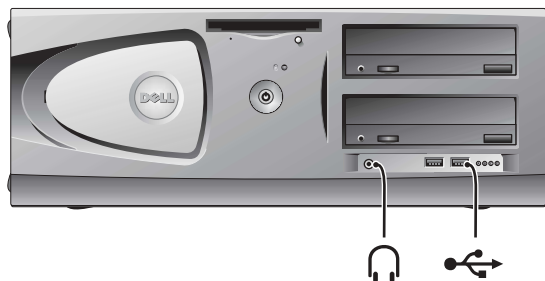

## Configuration de bureau, avec carte d'extension

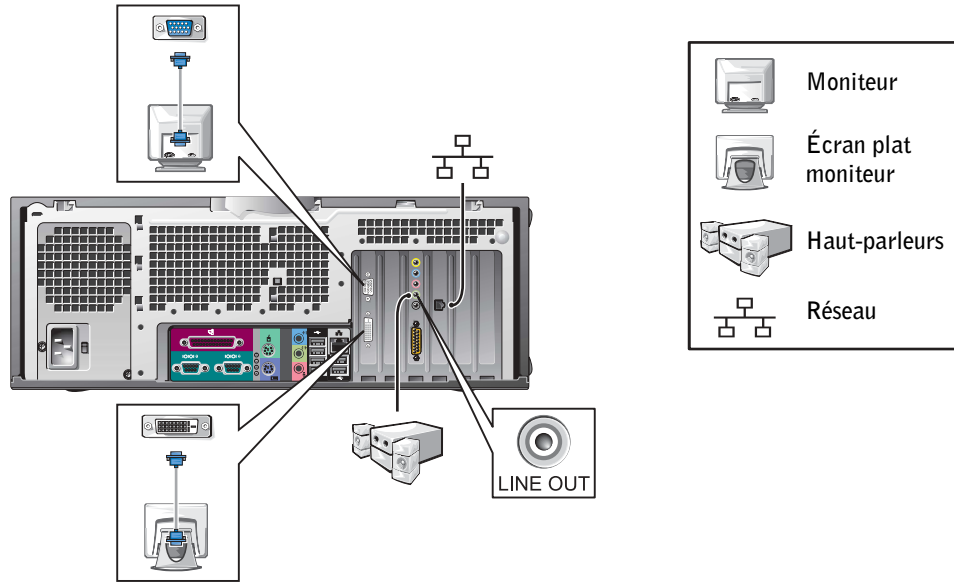

**REMARQUE :** pour plus d'informations sur la configuration de deux moniteurs, consultez la section "Connexions des moniteurs" page 49.



# Connexions des moniteurs

---

## Pour les cartes compatibles double-écran avec un seul connecteur

---

Adaptateur VGA en Y pour deux écrans

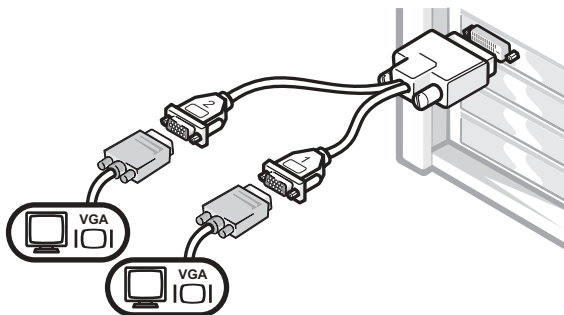

- Cet adaptateur convient pour un ou deux moniteurs VGA. Ce câble présente un code de couleurs : bleu pour l'écran principal, noir pour l'écran secondaire en option.

Adaptateur DVI en Y pour deux écrans

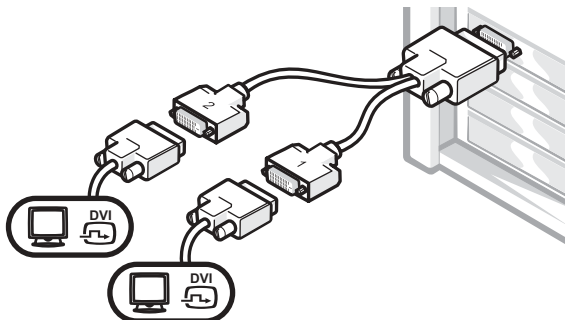

- Cet adaptateur convient pour un ou deux moniteurs DVI. Ce câble présente un code de couleurs : bleu pour l'écran principal, noir pour l'écran secondaire en option.

---

**➡ AVIS :** l'adaptateur en Y fourni avec votre ordinateur est spécifique à la carte graphique de votre ordinateur. N'utilisez pas un adaptateur fourni avec une autre carte graphique.

---

---

**Pour les cartes graphiques compatibles double-écran, avec 1 connecteur DVI et 1 connecteur VGA**

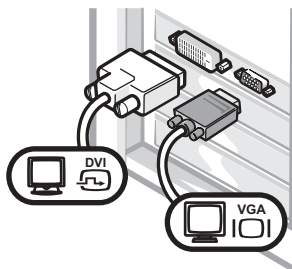

---

Un écran DVI ou un écran VGA

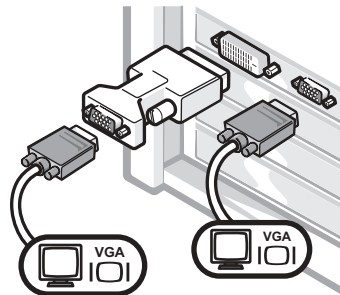

- Utilisez le connecteur approprié lorsque vous branchez un ou deux écrans.

Deux écrans VGA avec adaptateur VGA



- Utilisez l'adaptateur VGA lorsque vous branchez deux écrans VGA.

---

**Pour les cartes graphiques compatibles double-écran avec 2 connecteurs DVI**

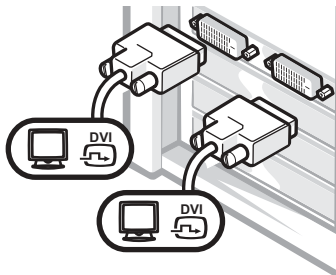

---

Deux écrans DVI

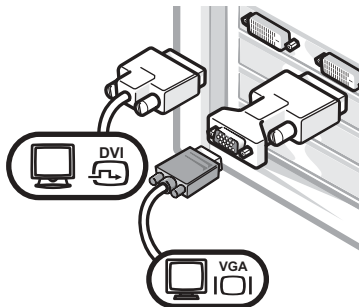

- Utilisez les connecteurs DVI lorsque vous branchez un ou deux écrans DVI.

Un écran DVI et un écran VGA



- Utilisez l'adaptateur VGA pour brancher un écran VGA sur un connecteur DVI.

Deux écrans VGA

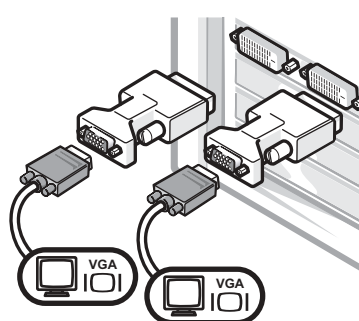

- Utilisez deux adaptateurs VGA pour brancher deux écrans VGA aux connecteurs DVI.

# Configuration terminée

 Alimentation électrique

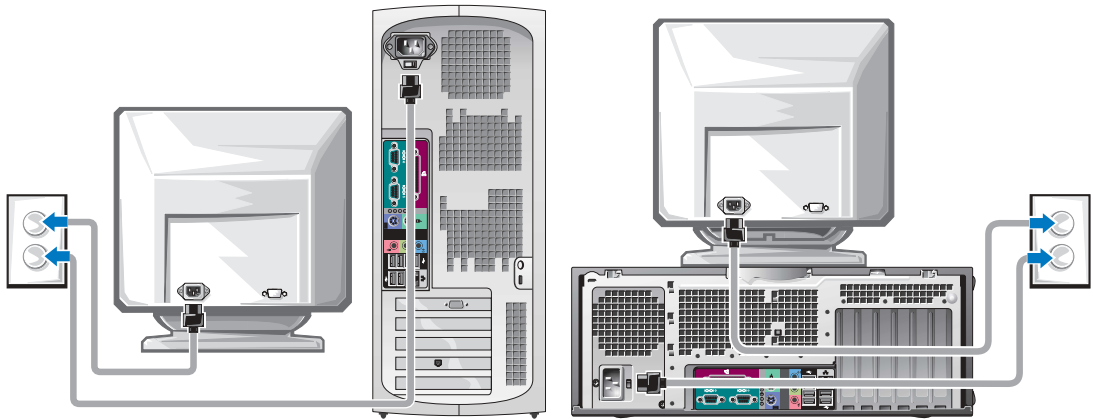

Clé de produit Microsoft Windows



Clé de produit Microsoft Windows



## Ouverture du capot de l'ordinateur

 **PRÉCAUTION** : avant d'effectuer l'une des procédures de cette section, suivez les instructions de sécurité fournies dans le *Guide d'informations du système*.

- 1 Éteignez l'ordinateur par le menu Démarrer.
- 2 Vérifiez que votre ordinateur et que les périphériques connectés sont bien éteints. Si votre ordinateur et les périphériques qui y sont connectés ne se sont pas éteints automatiquement lorsque vous avez éteint votre ordinateur, éteignez-les maintenant.

 **AVIS** : pour débrancher un câble réseau, débranchez tout d'abord le câble de votre ordinateur, puis de la prise réseau murale.

- 3 Débranchez les lignes téléphoniques ou de télécommunications de l'ordinateur.
- 4 Débranchez votre ordinateur et tous les périphériques connectés des prises électriques, puis appuyez sur le bouton d'alimentation pour mettre la carte système à la masse.
- 5 Si vous avez installé un cadenas dans l'anneau de sécurité situé sur le panneau arrière, ôtez-le.

 **PRÉCAUTION** : pour prévenir tout risque de choc électrique, débranchez toujours votre ordinateur de la prise électrique avant d'ouvrir le capot.

- 6 Posez l'ordinateur sur le côté, comme indiqué sur l'illustration.

 **AVIS** : vérifiez que vous avez suffisamment d'espace (30 cm minimum) pour ouvrir le capot.

- 7 Ouvrez le capot de l'ordinateur.
  - Pour le modèle le mini-tour, appuyez sur les boutons des deux extrémités puis soulevez le capot pour l'ouvrir.
  - Pour le modèle de bureau, faites glisser le loquet de verrouillage du capot vers le bloc d'alimentation de l'ordinateur. Soulevez le capot et faites-le pivoter vers l'avant de l'ordinateur.

- 8** Avant de toucher quoi que ce soit à l'intérieur de l'ordinateur, raccordez-vous à la masse en touchant une surface métallique non peinte, par exemple la partie métallique à l'arrière de l'ordinateur.

Pendant votre intervention dans l'ordinateur, touchez régulièrement une surface métallique non peinte de l'ordinateur afin de dissiper l'électricité statique qui pourrait endommager les composants.

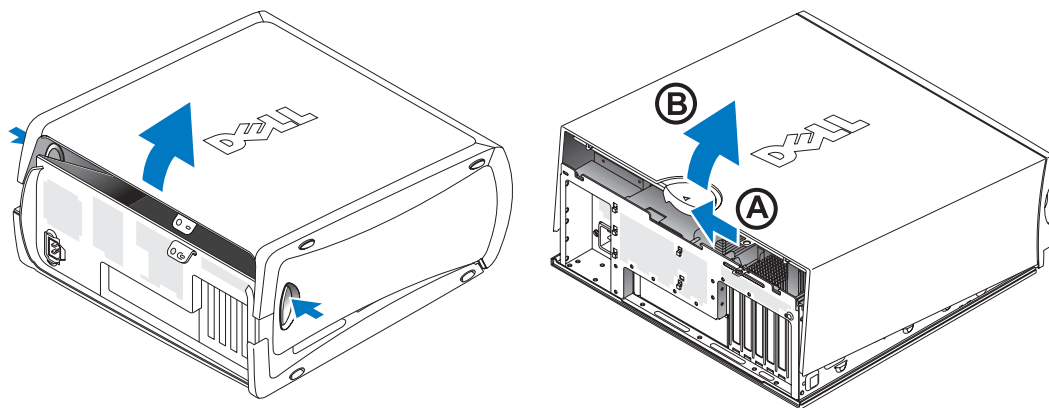

# À l'intérieur de votre ordinateur

Modèle mini-tour

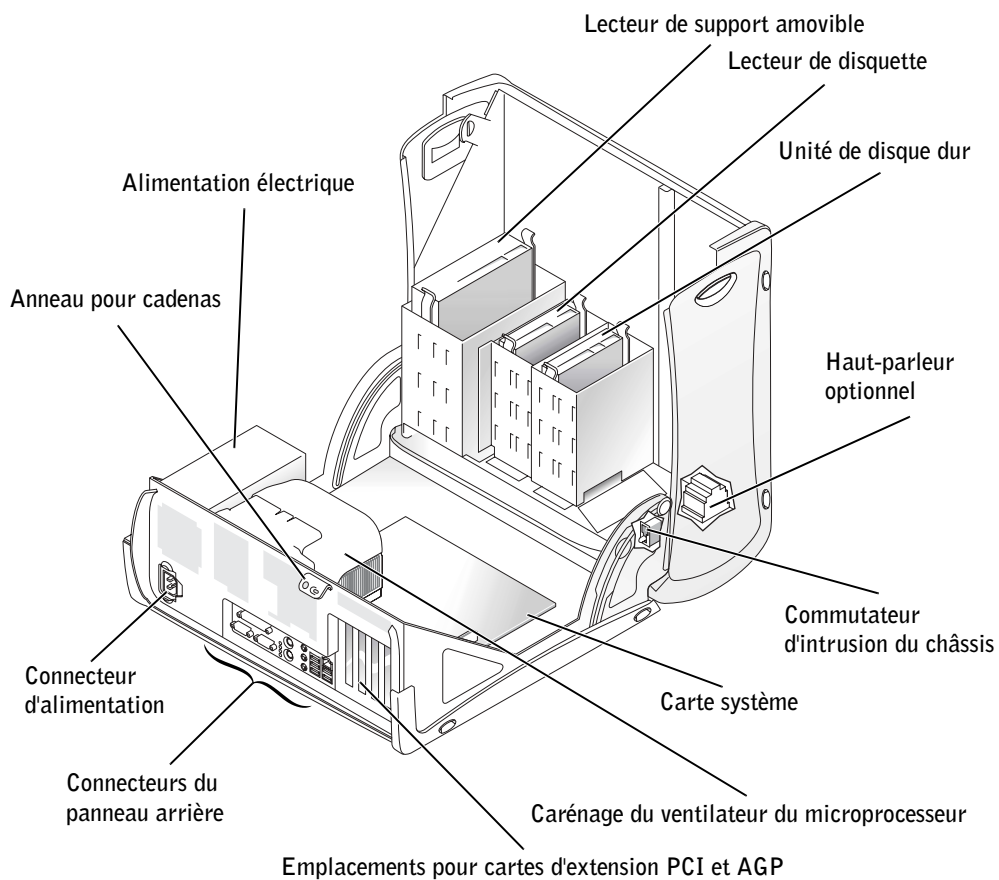

## Modèle de bureau

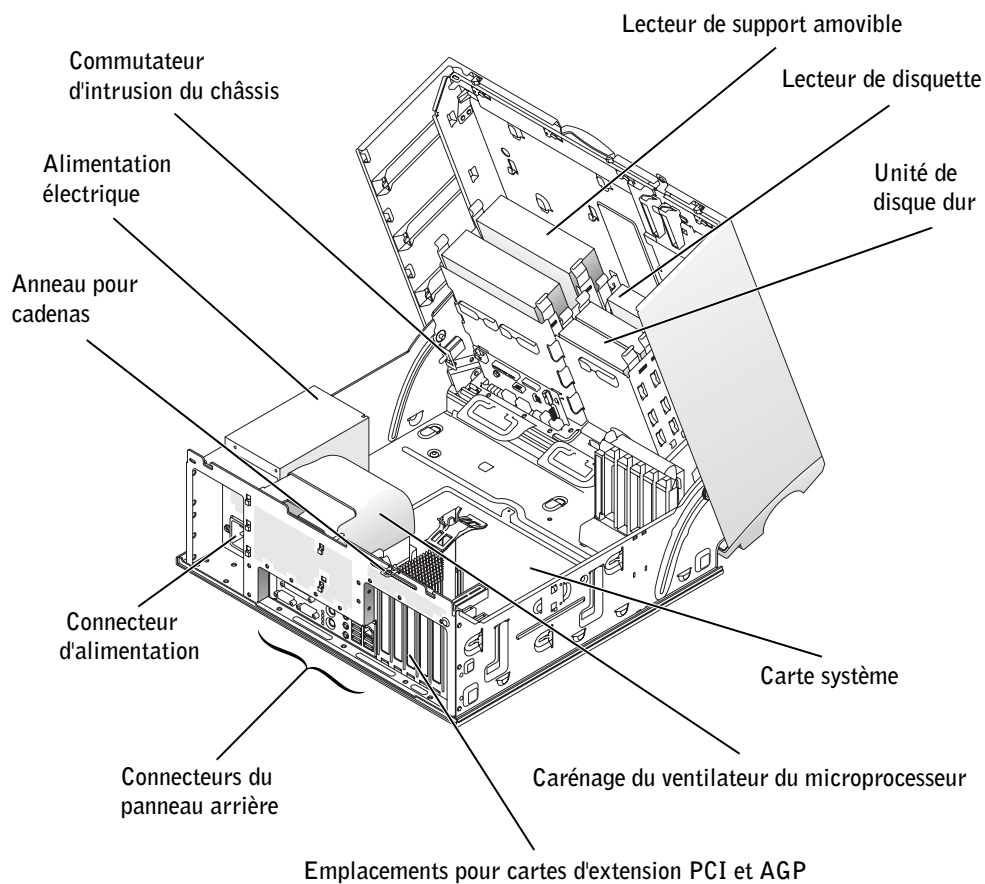

# Résolution des problèmes

## Résolution des problèmes d'incompatibilité logicielle et matérielle

### Microsoft® Windows® XP

Des conflits d'interruption (IRQ) Windows XP se produisent lorsqu'un périphérique n'est pas détecté lors de l'installation du système d'exploitation ou lorsqu'il est détecté mais qu'il n'est pas correctement configuré.

Pour rechercher des conflits sur un ordinateur sous Windows XP :

- 1 Cliquez sur le bouton **Démarrer** puis sur **Panneau de configuration**.
- 2 Cliquez sur **Performances et maintenance** puis sur **Système**.
- 3 Cliquez sur l'onglet **Matériel**, puis sur **Gestionnaire de périphériques**.
- 4 Dans la liste **Gestionnaire de périphériques**, vérifiez l'absence de conflits avec les autres périphériques.

Les conflits sont indiqués par un point d'exclamation jaune (!) situé en regard du périphérique qui est à l'origine du conflit, ou par un x rouge (x) lorsque le périphérique a été désactivé.

- 5 Double-cliquez sur un conflit pour afficher la fenêtre **Propriétés**.  
En cas de conflit d'IRQ, la zone **État du périphérique** de la fenêtre **Propriétés** indique les autres cartes ou périphériques qui partagent cette IRQ.
- 6 Réglez les conflits en reconfigurant les périphériques ou retirant les périphériques du gestionnaire de périphériques.

Pour utiliser l'utilitaire de résolution de problèmes matériels de Windows XP :

- 1 Cliquez sur le bouton **Démarrer**, puis sur **Aide et support**.
- 2 Tapez **utilitaire de résolution de problèmes matériels** dans le champ **Rechercher**, puis cliquez sur la flèche pour lancer la recherche.
- 3 Cliquez sur **Utilitaire de résolution de problèmes matériels** dans la liste **Résultats de la recherche**.
- 4 Dans la liste **Utilitaire de résolution de problèmes matériels**, cliquez sur **Je dois résoudre un problème matériel sur mon ordinateur**, puis sur **Suivant**.



## Windows 2000

Pour rechercher des conflits sur un ordinateur sous Windows 2000 :

- 1 Cliquez sur le bouton **Démarrer**, pointez sur **Paramètres**, puis cliquez sur **Panneau de configuration**.
- 2 Dans la fenêtre **Panneau de configuration**, double-cliquez sur **Système**.
- 3 Cliquez sur l'onglet **Matériel**.
- 4 Cliquez sur **Gestionnaire de périphériques**.
- 5 Cliquez sur **Afficher** puis sur **Ressources par connexion**.
- 6 Double-cliquez sur **Requête d'interruption (IRQ)** pour afficher les affectations d'IRQ.  
Les conflits sont indiqués par un point d'exclamation jaune (!) situé en regard du périphérique qui est à l'origine du conflit, ou par un x rouge (x) lorsque le périphérique a été désactivé.
- 7 Double-cliquez sur un conflit pour afficher la fenêtre **Propriétés**.  
En cas de conflit d'IRQ, la zone **État du périphérique** de la fenêtre **Propriétés** indique les autres cartes ou périphériques qui partagent cette IRQ.
- 8 Réglez les conflits en reconfigurant les périphériques ou retirant les périphériques du gestionnaire de périphériques.

Pour utiliser l'utilitaire de résolution de problèmes matériels de Windows 2000 :

- 1 Cliquez sur le bouton **Démarrer**, puis sur **Aide**.
- 2 Cliquez sur **Dépannage et maintenance** sous l'onglet **Sommaire**, cliquez sur **Utilitaires de résolution de problèmes de Windows 2000**, puis sur **Matériel**.
- 3 Dans la liste **Utilitaire de résolution de problèmes matériels**, cliquez sur **Je dois résoudre un problème matériel sur mon ordinateur**, puis sur **Suivant**.

## Utilisation de la fonction Restauration du système de Windows XP

Le système d'exploitation Windows XP comporte la fonction Restauration du système, qui vous permet de restaurer l'ordinateur à un état antérieur (sans affecter les fichiers de données) si les modifications apportées au matériel, aux logiciels ou aux paramètres du système empêchent l'ordinateur de fonctionner correctement.

 **AVIS** : sauvegarder vos fichiers de données régulièrement. La fonction Restauration du système ne gère pas et ne récupère pas vos fichiers de données.

### Création d'un point de restauration

- 1 Cliquez sur le bouton **Démarrer**, puis sur **Aide et support**.
- 2 Cliquez sur **Restauration du système**.
- 3 Suivez les instructions qui s'affichent à l'écran.

### Restauration de l'ordinateur à un état antérieur

 **AVIS** : avant de restaurer l'ordinateur à un état antérieur, enregistrez et fermez tous les fichiers et les programmes ouverts. Ne modifiez, n'ouvrez ou ne supprimez en aucun cas des fichiers ou des programmes tant que la restauration du système n'est pas terminée.

- 1 Cliquez sur le bouton **Démarrer**, pointez sur **Tous les programmes** → **Accessoires** → **Outils système**, puis cliquez sur **Restauration du système**.
- 2 Vérifiez que l'option **Restaurer mon ordinateur à une date antérieure** est sélectionnée et cliquez sur **Suivant**.
- 3 Cliquez sur la date à laquelle vous souhaitez restaurer l'ordinateur.

L'écran **Sélection d'un point de restauration** présente un calendrier pour visualiser et sélectionner les points de restauration. Toutes les dates du calendrier comportant des points de restauration apparaissent en gras.

- 4 Sélectionnez un point de restauration et cliquez sur **Suivant**.

Si une date du calendrier contient un seul point de restauration, ce dernier est sélectionné automatiquement. Si plusieurs points de restauration sont disponibles, cliquez sur celui que vous souhaitez utiliser.

**5** Cliquez sur **Suivant**.

Une fois que la fonction Restauration du système termine la collecte des données, l'écran **Restauration terminée** apparaît et l'ordinateur redémarre automatiquement.

**6** Une fois l'ordinateur redémarré, cliquez sur **OK**.

Pour changer de point de restauration, répétez les étapes précédentes en utilisant un autre point de restauration ou annulez la restauration.

## Utilisation de la dernière configuration fonctionnelle sous Windows 2000

- 1** Redémarrez votre ordinateur et appuyez sur <F8> lorsqu'apparaît le message `Please select the operating system to start` (Sélectionnez le système d'exploitation pour commencer).
- 2** Sélectionnez **Last Known Good Setting** (Dernière configuration fonctionnelle), appuyez sur <Entrée>, appuyez sur la touche <l> et sélectionnez votre système d'exploitation lorsque vous y êtes invité.

## Autres options permettant de résoudre des conflits logiciels ou matériels



**AVIS** : les procédures suivantes effacent toutes les informations sur votre disque dur.

- Si les procédures précédentes n'ont pas fonctionné, procédez à un formatage bas niveau de votre disque dur.

Pour plus d'informations, reportez-vous au manuel d'installation de votre système d'exploitation.

- Réinstallez le système à l'aide du CD du guide d'installation et du système d'exploitation.

## Quand utiliser les Diagnostics Dell

Si vous rencontrez des difficultés avec votre ordinateur, procédez aux vérifications décrites dans la rubrique “Résolution des problèmes” de votre *Guide d'utilisation*, et exécutez les Diagnostics Dell avant de contacter Dell pour obtenir une assistance technique. Les Diagnostics Dell peuvent vous aider à résoudre le problème sans contacter le service technique. Si vous contactez le service technique de Dell, les résultats des tests fournissent des informations importantes au personnel du support technique.

Les Diagnostics Dell vous permettent de :

- Effectuer des tests sur l'un ou l'ensemble des périphériques.
- Sélectionner les tests selon un symptôme du problème que vous rencontrez.
- Sélectionner le nombre d'exécutions du test.
- Suspendre le test si une erreur est détectée.
- Accéder à des informations de l'aide en ligne décrivant les tests et périphériques.
- Recevoir des messages d'état vous indiquant si les tests se sont déroulés sans problème.
- Recevoir des messages d'erreur si des problèmes sont détectés.

## Démarrage des Diagnostics Dell

Il est recommandé d'imprimer ces procédures avant de commencer.



**AVIS :** utilisez les Diagnostics Dell pour tester uniquement votre ordinateur Dell™. L'emploi de ce programme avec d'autres ordinateurs peut générer des messages d'erreur.

Ouvrez le programme de configuration du système, étudiez les informations de configuration de votre ordinateur et assurez-vous que le périphérique que vous souhaitez tester s'affiche dans le programme de configuration du système et qu'il est actif.

Démarrez les Diagnostics Dell à partir de votre disque dur ou du CD *Drivers and Utilities* (Pilotes et utilitaires) (également appelé ResourceCD).

## Démarrage des Diagnostics Dell à partir de votre disque dur

- 1 Arrêtez puis redémarrez l'ordinateur.
- 2 Lorsque le logo DELL™ apparaît, appuyez immédiatement sur <F12>.



**REMARQUE :** si un message indique qu'aucune partition des Diagnostics Dell n'a été trouvée, suivez les instructions pour les exécuter à partir du CD *Pilotes et utilitaires*.

Si vous attendez trop longtemps et que le logo Microsoft® Windows® apparaît, attendez encore jusqu'à ce que le bureau Windows s'affiche. Éteignez alors votre ordinateur par le biais du menu **Démarrer** et faites une nouvelle tentative.

- 3 Lorsque la liste des périphériques d'amorçage s'affiche, sélectionnez **Boot to Utility Partition** (Initialiser à partir de l'utilitaire de diagnostics) et appuyez sur <Entrée>.
- 4 Lorsque le menu principal des Diagnostics Dell s'affiche, sélectionnez le test à effectuer.

## Démarrage des Diagnostics Dell à partir du CD Drivers and Utilities (Pilotes et utilitaires)

- 1 Insérez le CD *Pilotes et utilitaires*.
- 2 Arrêtez puis redémarrez l'ordinateur.

Lorsque le logo DELL apparaît, appuyez immédiatement sur <F12>.

Si vous attendez trop longtemps et que le logo Windows s'affiche, attendez encore jusqu'à ce que le Bureau Windows s'affiche. Éteignez alors votre ordinateur par le biais du menu **Démarrer** et faites une nouvelle tentative.



**REMARQUE :** cette fonctionnalité modifie temporairement la séquence d'initialisation. Au démarrage suivant, l'ordinateur s'initialise en fonction de l'ordre habituel, indiqué dans le programme de configuration du système.

- 3 Lorsque la liste des périphériques d'amorçage s'affiche, sélectionnez **IDE CD-ROM Device** (périphérique CD-ROM IDE) et appuyez sur <Entrée>.
- 4 Sélectionnez l'option **IDE CD-ROM Device** (périphérique CD-ROM IDE) à partir du menu d'initialisation du CD.
- 5 Sélectionnez l'option **Boot from CD-ROM** (Initialiser à partir du CD-ROM) à partir du menu.
- 6 Tapez 1 pour ouvrir le menu ResourceCD.
- 7 Tapez 2 pour lancer les Diagnostics Dell.
- 8 Sélectionnez **Run Dell 32-bit Diagnostics** (Exécuter les diagnostics Dell 32 bits) dans la liste numérotée. Si plusieurs versions sont répertoriées, sélectionnez la version appropriée pour votre ordinateur.
- 9 Lorsque le Menu principal des Diagnostics Dell s'affiche, sélectionnez le test à effectuer.

## Menu principal des Diagnostics Dell

- 1 Une fois les diagnostics Dell chargés et lorsque l'écran **Menu principal** s'affiche, cliquez sur le bouton de l'option que vous souhaitez.

Option	Fonction
Express Test (Test rapide)	Exécute un test rapide des périphériques. Ce test prend 10 à 20 minutes et n'exige aucune intervention de votre part. Exécutez le <b>test rapide</b> en premier pour augmenter la possibilité de déterminer le problème rapidement.
Extended Test (Test complet)	Exécute un test approfondi des périphériques. Ce test peut prendre une heure ou plus et nécessite que vous répondiez régulièrement à des questions.
Custom Test (Test personnalisé)	Teste un périphérique spécifique. Vous pouvez personnaliser les tests que vous souhaitez exécuter.
Symptom Tree (Arborescence des symptômes)	Répertorie les symptômes rencontrés le plus souvent et vous permet de sélectionner un test selon le symptôme du problème auquel vous êtes confronté.

- 2 Si un problème est rencontré lors d'un test, un message indiquant le code d'erreur et une description du problème s'affiche. Notez le code d'erreur et la description du problème et suivez les instructions à l'écran.

Si vous ne pouvez pas résoudre le problème, contactez Dell.



**REMARQUE :** le numéro de service de votre ordinateur est situé en haut de chaque écran de test. Lorsque vous appelez le service d'assistance technique de Dell, le technicien vous demandera ce numéro.

- 3 Si vous effectuez un test à partir de l'option **Custom Test** (test personnalisé) ou **Symptom Tree** (arborescence des symptômes), cliquez sur l'onglet approprié décrit dans le tableau suivant pour obtenir plus d'informations.

Onglet	Fonction
Results (Résultats)	Affiche les résultats du test et les conditions d'erreur rencontrées.
Errors (Erreurs)	Affiche les conditions d'erreur rencontrées, les codes d'erreur et la description du problème.
Help (Aide)	Décrit le test et peut indiquer les conditions requises pour l'effectuer.
Configuration	Affiche la configuration matérielle du périphérique sélectionné.  Les diagnostics Dell obtiennent les informations de configuration de tous vos matériels à partir du programme de configuration du système, de la mémoire et de divers tests internes, puis les affichent dans la liste des périphériques, dans le volet gauche de l'écran. La liste des périphériques peut ne pas afficher les noms de tous les composants installés sur votre ordinateur ni de tous les périphériques reliés.
Parameters (Paramètres)	Vous permet de personnaliser le test en modifiant ses paramètres.

- 4 Lorsque les tests sont terminés, si vous exécutez les Diagnostics Dell à partir du CD *Drivers and Utilities* (Pilotes et utilitaires), retirez le CD.
- 5 Fermez l'écran de test pour revenir à l'écran **Menu principal**. Pour quitter les Diagnostics Dell et redémarrer l'ordinateur, fermez l'écran **Menu principal**.

## Codes sonores

Votre ordinateur peut émettre une série de signaux sonores pour identifier un problème. Par exemple, le code 1-3-1 se compose d'un signal, d'une série de trois signaux, puis d'un dernier signal. Cette série vous indique que l'ordinateur a rencontré un problème de mémoire.

Si un code sonore est émis, notez-le et recherchez-le dans la section "Codes sonores" du *Guide d'utilisation*.

## Messages d'erreur



**REMARQUE** : si le message n'est pas répertorié, consultez la documentation du système d'exploitation ou du programme en cours d'utilisation au moment où le message est apparu.

Si une erreur survient lors du démarrage, un message identifiant le problème peut s'afficher à l'écran. Pour des suggestions de résolution des problèmes, consultez la section "Messages d'erreur" du *Guide d'utilisation*.

## Voyants du système

Votre ordinateur est équipé de voyants qui peuvent vous aider à analyser et résoudre les problèmes.







Voyant d'alimentation	Voyant de disque dur	Description du problème	Solution proposée
Vert fixe	N/A	L'ordinateur est sous tension et fonctionne normalement.	Aucune action corrective n'est requise.
Vert clignotant	Éteint	L'ordinateur est en mode suspension (Microsoft® Windows® 2000 et Windows XP).	Pour réactiver l'ordinateur, appuyez sur le bouton de l'alimentation, déplacez la souris ou appuyez sur une touche du clavier. Consultez la section "Bouton d'alimentation" de votre <i>Guide d'utilisation</i> .
Le voyant vert clignote plusieurs fois, puis s'éteint.	N/A	Présence d'une erreur de configuration.	Contrôlez les voyants de diagnostic pour savoir si ce problème est identifié.
Jaune fixe	N/A	Les Diagnostics Dell effectuent un test ou bien un composant de la carte système est défectueux ou installé de manière incorrecte.	Si les Diagnostics Dell fonctionnent, laissez le test s'exécuter.  Contrôlez les voyants de diagnostic pour savoir si ce problème est identifié. Consultez la section "Problèmes liés à la carte système" dans le <i>Guide d'utilisation</i> .  Si l'ordinateur ne démarre pas, contactez Dell pour obtenir une assistance technique.









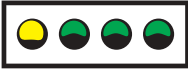

<b>Voyant d'alimentation</b>	<b>Voyant de disque dur</b>	<b>Description du problème</b>	<b>Solution proposée</b>
Voyant jaune clignotant	Éteint	Une défaillance de la carte système ou de l'alimentation s'est produite.	Contrôlez les voyants de diagnostic pour savoir si ce problème est identifié. Consultez les sections “Problèmes d'alimentation” et “Problèmes liés à la carte système” dans le <i>Guide d'utilisation</i> .
Voyant jaune clignotant	Vert fixe	Une défaillance du VRM ou de la carte système s'est produite.	Contrôlez les voyants de diagnostic pour savoir si ce problème est identifié. Consultez la section “Problèmes liés à la carte système” dans le <i>Guide d'utilisation</i> .
Vert fixe et code sonore durant le POST	N/A	Un problème a été détecté lors de l'exécution du BIOS.	Consultez la section “Codes sonores” de votre <i>Guide d'utilisation</i> . Contrôlez également les voyants de diagnostic pour savoir si ce problème est identifié.
Voyant d'alimentation vert fixe, aucun code sonore et aucune vidéo durant le POST	N/A	Le moniteur ou la carte graphique peut être défectueux(se) ou installé(e) de manière incorrecte.	Contrôlez les voyants de diagnostic pour savoir si ce problème est identifié. Consultez la section “Problèmes de vidéo et d'affichage” dans le <i>Guide d'utilisation</i> .
Voyant d'alimentation vert fixe et aucun code sonore, mais l'ordinateur se verrouille durant le POST	N/A	Un composant de la carte système peut être défaillant.	Contrôlez les voyants de diagnostic pour savoir si ce problème est identifié. Si le problème n'est pas identifié, contactez Dell pour obtenir une assistance technique.

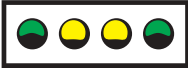

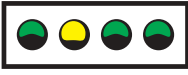
## **Voyants de diagnostic**

Afin de vous aider à résoudre vos problèmes, votre ordinateur est muni de quatre voyants : “A”, “B”, “C” et “D”. Ces voyants sont situés à l'arrière des ordinateurs mini-tour et à l'avant des ordinateurs de bureau. Lorsque l'ordinateur démarre normalement, les voyants clignotent. Après le démarrage de l'ordinateur, les voyants restent verts. Si l'ordinateur ne fonctionne pas correctement, la couleur et le clignotement des voyants identifient le problème.

Comportement des voyants	Description du problème	Solution proposée
 <b>A B C D</b>	Défaillance possible du microprocesseur.	Réinstallez le microprocesseur et redémarrez l'ordinateur. Pour plus d'informations sur la remise en place du microprocesseur, consultez votre <i>Guide d'utilisation</i> .
 <b>A B C D</b>	Des modules de mémoire sont détectés mais une panne de mémoire s'est produite.	<ol style="list-style-type: none"> <li><b>1</b> Retirez puis réinstallez tous les modules de mémoire. Vérifiez que les pattes de fixation de tous les connecteurs sont bien verrouillées. Pour des performances optimales, installez les DIMM par paires (1 et 2, puis 3 et 4).</li> <li><b>2</b> Redémarrez l'ordinateur.</li> </ol>
 <b>A B C D</b>	Défaillance possible d'une carte d'extension.	<ol style="list-style-type: none"> <li><b>1</b> Déterminez s'il existe un conflit en retirant une carte (autre que la carte vidéo) puis en redémarrant l'ordinateur.</li> <li><b>2</b> Si le problème persiste, réinstallez la carte retirée, retirez une autre carte puis redémarrez l'ordinateur.</li> <li><b>3</b> Renouvelez cette opération avec toutes les cartes. Si l'ordinateur démarre correctement, recherchez les conflits de ressources avec la dernière carte retirée de l'ordinateur (consultez la section "Résolution des problèmes d'incompatibilité logicielle ou matérielle" de votre <i>Guide d'utilisation</i>).</li> <li><b>4</b> Si le problème persiste, contactez Dell.</li> </ol>
 <b>A B C D</b>	Défaillance possible de la carte graphique.	<p>Réinstallez la carte graphique et redémarrez l'ordinateur.</p> <p>Si le problème persiste, installez une carte graphique qui fonctionne et redémarrez l'ordinateur.</p> <p>Si le problème persiste, contactez Dell.</p>
<p> = <b>jaune</b></p> <p> = <b>vert</b></p> <p> = <b>éteint</b></p>		

Comportement des voyants	Description du problème	Solution proposée
 A B C D	Défaillance possible de l'unité de disque dur ou du lecteur de disquette.	Vérifiez les connexions de tous les câbles de données et d'alimentation et redémarrez l'ordinateur.
 A B C D	Défaillance possible de l'USB.	Réinstallez tous les périphériques USB, vérifiez les connexions des câbles et redémarrez l'ordinateur.
 A B C D	Aucun module de mémoire n'est détecté.	<b>1</b> Retirez puis réinstallez tous les modules de mémoire. Vérifiez que les pattes de fixation de tous les connecteurs sont bien verrouillées. Pour des performances optimales, installez les DIMM par paires (1 et 2, puis 3 et 4). <b>2</b> Redémarrez l'ordinateur.
 A B C D	Défaillance de la carte système.	Effectuez les procédures décrites dans la section "Problèmes liés à la carte système" de votre <i>Guide d'utilisation</i> . Si le problème persiste, contactez Dell.
 A B C D	Des modules de mémoire sont détectés mais il existe une erreur de compatibilité ou de configuration de mémoire.	Vérifiez qu'il n'existe aucune exigence concernant le placement des modules ou leur qualité. Consultez la section "Mémoire" de votre <i>Guide d'utilisation</i> . Réinstallez les modules de mémoire et redémarrez l'ordinateur. Si le problème persiste, contactez Dell.
 A B C D	Défaillance possible de la carte système et/ou du matériel.	Suivez la procédure de la section "Problèmes liés à la carte système" et consultez la section "Résolution des problèmes d'incompatibilité logicielle ou matérielle" de votre <i>Guide d'utilisation</i> . Si le problème persiste, contactez Dell.

 = jaune  
 = vert  
 = éteint

Comportement des voyants	Description du problème	Solution proposée
 <p>A B C D</p>	Défaillance possible d'une carte d'extension.	<ol style="list-style-type: none"> <li><b>1</b> Déterminez s'il existe un conflit en retirant une carte puis en redémarrant l'ordinateur.</li> <li><b>2</b> Si le problème persiste, réinstallez la carte retirée, retirez une autre carte puis redémarrez l'ordinateur.</li> <li><b>3</b> Renouvelez cette opération avec toutes les cartes. Si l'ordinateur démarre correctement, recherchez les conflits de ressources avec la dernière carte retirée de l'ordinateur (consultez la section "Résolution des problèmes d'incompatibilité logicielle ou matérielle" de votre <i>Guide d'utilisation</i>).</li> <li><b>4</b> Si le problème persiste, contactez Dell.</li> </ol>
 <p>A B C D</p>	Une autre panne s'est produite.	<p>Vérifiez que les câbles sont correctement connectés entre le disque dur, le lecteur de CD-ROM, le lecteur de DVD-ROM et la carte mère.</p> <p>Si le problème persiste, contactez Dell.</p>
 <p>A B C D</p>	L'ordinateur fonctionne normalement après le POST.	Aucune
<p>● = jaune</p> <p>● = vert</p> <p>○ = éteint</p>		

## Questions fréquemment posées

Comment faire pour...	Solution	Où trouver des informations supplémentaires ?
Configurer mon ordinateur pour utiliser deux écrans ?	Reportez-vous à la rubrique “Connexions des moniteurs” page 49 pour plus d’informations sur la connexion de deux moniteurs à la carte graphique.	
Connecter mon écran lorsque son connecteur ne semble pas correspondre à celui situé à l’arrière de mon ordinateur ?	Si votre carte graphique possède un connecteur DVI mais que votre écran est de type VGA, vous devez utiliser un adaptateur, que vous devriez retrouver dans l’emballage.	Contactez le Support Dell pour de plus amples informations.
Brancher mes haut-parleurs ?	Si votre ordinateur est équipé d’une carte audio, branchez les haut-parleurs aux connecteurs de la carte.	Consultez la documentation fournie avec les haut-parleurs pour plus d’informations.
Trouver les bons connecteurs pour mes périphériques USB ?	Votre ordinateur Dell Precision 360 possède huit connecteurs USB (deux à l’avant et six à l’arrière).	Reportez-vous aux graphiques des vues avant et arrière de votre ordinateur dans le <i>Guide d’utilisation</i> . Pour retrouver votre <i>Guide d’utilisation</i> , reportez-vous à la section “Trouver des informations relatives à votre ordinateur” page 39.
Trouver des informations sur le matériel et autres caractéristiques techniques de mon ordinateur ?	Votre <i>Guide d’utilisation</i> présente un tableau des caractéristiques, dont le but est de fournir des informations plus détaillées sur votre ordinateur et sur le matériel. Pour retrouver votre <i>Guide d’utilisation</i> , reportez-vous à la section “Trouver des informations relatives à votre ordinateur” page 39.	Consultez le site Web Dell Support et utilisez l’un des outils d’aide suivants : lisez les livres blancs relatifs aux dernières technologies en date ou communiquez avec d’autres utilisateurs Dell sur le salon de discussion.

<b>Comment faire pour...</b>	<b>Solution</b>	<b>Où trouver des informations supplémentaires ?</b>
Trouver de la documentation pour mon ordinateur ?	<p>La documentation suivante est disponible pour votre ordinateur :</p> <ul style="list-style-type: none"><li>• <i>Guide d'utilisation</i></li><li>• <i>Guide de configuration et de référence rapide</i></li><li>• <i>Guide d'informations du système</i></li><li>• <i>Étiquette d'informations du système</i></li><li>• <i>Guide technique</i></li></ul> <p>Pour retrouver ces documents, reportez-vous à la section “Trouver des informations relatives à votre ordinateur” page 39.</p>	<p>En cas de perte de votre documentation, vous pourrez la retrouver sur le site Web du support technique de Dell à l'adresse <a href="http://support.dell.com">support.dell.com</a>.</p>

Dell Precision™ Workstation 360

# Guia de configuração e de referência rápida

Modelos: DHM e WHM



[www.dell.com](http://www.dell.com) | [support.dell.com](http://support.dell.com)

## Observações, avisos e cuidados



**OBSERVAÇÃO:** As OBSERVAÇÕES fornecem informações importantes que o ajudam a utilizar melhor o computador.



**AVISO:** As mensagens de AVISO informam sobre danos potenciais no hardware ou perda de dados e indica como evitar o problema.



**CUIDADO:** As mensagens de **CUIDADO** indicam possíveis danos à propriedade, danos pessoais ou morte.

## Abreviações e acrônimos

Para obter a lista completa de abreviações e acrônimos, consulte o “Glossário” do *Guia do usuário*.

---

As informações contidas nesse documento estão sujeitas a alterações sem aviso prévio.

© 2003 Dell Computer Corporation. Todos os direitos reservados.

É proibida a reprodução de qualquer produto da Dell sem permissão por escrito da Dell Computer Corporation .

Marcas comerciais utilizadas neste texto: *Dell*, o logotipo da *DELL*, e *Dell Precision* são marcas comerciais da Dell Computer Corporation; *Microsoft*, *Windows*, e *Windows NT* são marcas registradas da Microsoft Corporation.

Neste documento poderão aparecer referências a nomes de produtos e marcas registradas de outras entidades. A Dell Computer Corporation renuncia à reclamação de direitos sobre marcas registradas e nomes de produtos que não sejam de sua propriedade.

**Modelos: DHM e WHM**

**Fevereiro de 2003 P/N D0732 Rev. A00**



# Conteúdo

<b>Como obter informações sobre seu computador</b> . . . . .	<b>75</b>
<b>Configuração do computador</b> . . . . .	<b>79</b>
<b>Conexões do monitor</b> . . . . .	<b>85</b>
<b>Configuração concluída</b> . . . . .	<b>87</b>
<b>Abertura da tampa do computador</b> . . . . .	<b>88</b>
<b>Parte interna do computador</b> . . . . .	<b>90</b>
<b>Resolução de problemas</b> . . . . .	<b>92</b>
Resolução de problemas de incompatibilidade de software e hardware . . . . .	92
Uso do recurso Restauração do sistema do Windows XP . . . . .	94
Utilização da última configuração válida no Windows 2000 . . . . .	95
Quando utilizar o Dell Diagnostics (Diagnósticos da Dell) . . . . .	96
Inicialização do programa de Diagnósticos da Dell . . . . .	96
Códigos de bipe . . . . .	99
Mensagens de erro . . . . .	100
LEDs do sistema . . . . .	100
LEDs de diagnóstico . . . . .	102
<b>Perguntas mais freqüentes</b> . . . . .	<b>106</b>



# Como obter informações sobre seu computador

A Dell fornece as seguintes ferramentas de recursos e suporte. Recursos adicionais podem ser fornecidos junto com seu computador.

---

## O que está procurando?

- Um programa de diagnóstico para o meu computador
- Drivers para o meu computador
- Meu *Guia do usuário*
- Documentação de meus dispositivos

## Encontre aqui

### CD Drivers and Utilities (Drivers e utilitários), também chamado ResourceCD)



A documentação e os drivers já vêm instalados de fábrica. Pode-se utilizar esse CD para reinstalar drivers, executar ferramentas de diagnóstico ou acessar sua documentação.

Os arquivos de leitura (Readme) estão inclusos em seu CD para fornecer as atualizações mais recentes sobre as alterações técnicas de seu computador ou material de referência técnica avançada para técnicos e usuários.

- 
- Conectores da placa de sistema
  - Localização dos componentes da placa de sistema

## Etiqueta de informações do sistema



OU



Localizado no lado interno da tampa de seu computador.

---

---

**O que está procurando?**

- Informações sobre garantia
- Informações de segurança

**Encontre aqui****Guia de informações do sistema da Dell**

- 
- Como remover e substituir peças
  - Especificações técnicas
  - Como configurar os parâmetros do sistema
  - Como solucionar problemas

**Ícone do Guia do usuário  
(Microsoft® Windows® 2000)**

Clique duas vezes no ícone **Guia do usuário** localizado na área de trabalho.

**Centro de ajuda e suporte do Windows XP**

- 1** Clique no botão **Iniciar** e, em seguida, clique em **Ajuda e suporte**.
- 2** Clique em **Guias do usuário e do sistema** e, em seguida, clique em **Guia do usuário**.

- 
- Código de serviço expresso e Etiqueta de Serviço
  - Windows Etiqueta de licença

**Código de serviço expresso e Etiqueta da chave do produto**

Essas etiquetas estão localizadas no computador.

---

<b>O que está procurando?</b>	<b>Encontre aqui</b>
<ul style="list-style-type: none"> <li>• Drivers mais recentes para o meu computador</li> <li>• Respostas para dúvidas de assistência técnica e suporte</li> <li>• Troca de informações on-line com outros usuários e com o suporte técnico</li> <li>• Documentação do meu computador incluindo o <i>Manual de serviço</i></li> </ul>	<p data-bbox="634 239 1352 270"><b>Site de suporte da Dell — <a href="http://support.dell.com">support.dell.com</a> (em inglês)</b></p> <p data-bbox="634 282 1352 336">O site de suporte da Dell oferece várias ferramentas on-line, como por exemplo:</p> <ul style="list-style-type: none"> <li>• Soluções - Dicas e sugestões de resolução de problemas, comentários de técnicos e cursos on-line</li> <li>• Fórum do cliente – Troca de informações on-line com outros clientes da Dell</li> <li>• Atualizações - Informações sobre atualização de componentes, tais como memória, unidade de disco rígido e sistema operacional</li> <li>• Proteção ao cliente - Informações sobre contato, status de pedidos, garantia e reparação</li> <li>• Downloads - Drivers, patches e atualizações de software</li> <li>• Referência - Documentação do computador, especificações do produto e artigos</li> </ul>
<ul style="list-style-type: none"> <li>• Status do serviço de chamadas e histórico de suporte</li> <li>• Principais questões técnicas sobre o meu computador</li> <li>• Perguntas mais frequentes</li> <li>• Downloads de arquivos</li> <li>• Detalhes sobre a configuração do meu computador</li> <li>• Contrato de serviço do meu computador</li> </ul>	<p data-bbox="634 703 1352 756"><b>Site do Dell Premier Support — <a href="http://premiersupport.dell.com">premiersupport.dell.com</a> (em inglês)</b></p> <p data-bbox="634 769 1352 857">O site do Dell Premier Support é personalizado para clientes corporativos, governamentais e educacionais. Esse site pode não estar disponível em todas as regiões.</p>
<ul style="list-style-type: none"> <li>• Como utilizar o Windows XP</li> <li>• Documentação do meu computador</li> <li>• Documentação dos dispositivos (modem, por exemplo)</li> </ul>	<p data-bbox="634 1010 1352 1036"><b>Centro de ajuda e suporte do Windows XP</b></p> <ol style="list-style-type: none"> <li data-bbox="634 1048 1352 1076"><b>1</b> Clique no botão <b>Iniciar</b> e, em seguida, clique em <b>Ajuda e suporte</b>.</li> <li data-bbox="634 1088 1352 1142"><b>2</b> Digite uma palavra ou frase que descreva o seu problema e clique no ícone de seta.</li> <li data-bbox="634 1154 1352 1182"><b>3</b> Clique no tópico que descreve o seu problema.</li> <li data-bbox="634 1194 1352 1215"><b>4</b> Siga as instruções exibidas na tela.</li> </ol>

---

**O que está procurando?**

- Como reinstalar o sistema operacional

**Encontre aqui****CD Operating System (sistema operacional)**

ou



Após reinstalar o sistema operacional utilizando o CD *Operating System Reinstallation* (Reinstalação do sistema operacional), utilize o CD *Drivers and Utilities* (*Drivers e utilitários*) para reinstalar os drivers dos dispositivos fornecidos com seu computador.

A chave do produto de seu sistema operacional está localizada em seu computador.

# Configuração do computador

 **CAUIDADO:** Antes de executar os procedimentos desta seção, siga as instruções de segurança localizadas no *Guia de informações do sistema*.

 **AVISO:** Se em seu computador houver uma placa de expansão instalada (placa de rede, por exemplo), conecte o cabo apropriado à mesma, e *não* ao conector do painel traseiro do equipamento.

É necessário completar todos os procedimentos para configurar seu computador corretamente. Observe as figuras apropriadas para seguir as instruções.

**1** Conecte o teclado e o mouse.

 **AVISO:** Não utilize um mouse PS/2 e um USB ao mesmo tempo.

**2** Conecte o cabo do modem ou de rede.

Insira o cabo de rede (não o da linha telefônica) no conector de rede. Caso possua um modem opcional, conecte o cabo da linha telefônica ao modem.

 **AVISO:** Não conecte o cabo do modem ao adaptador de rede. A voltagem das comunicações telefônicas pode causar danos ao adaptador de rede.

**3** Conecte o monitor.

Alinhe e insira o cabo do monitor cuidadosamente para que os pinos do conector não entortem. Aperte os parafusos de aperto manual nos conectores do cabo.

 **OBSERVAÇÃO:** Alguns monitores de tela plana e placas gráficas são compatíveis com a interface visual digital (DVI – Interface Visual Digital). Se seu monitor ou placa possuir conectores DVI, a Dell recomenda que utilize o DVI em vez do VGA.

O segundo monitor é opcional e exige uma placa gráfica adaptadora para vários monitores. Para ativar o suporte de dois monitores, estes deverão estar conectados quando o computador for inicializado. Consulte a seção “Conexões do monitor” a página 85 para obter mais informações sobre conexão de dois monitores.

**4** Conecte os alto-falantes.

**5** Conecte os cabos de alimentação ao computador, monitor e dispositivos e insira a outra extremidade desses cabos nas tomadas elétricas.

- 6 Verifique se o interruptor de seleção de voltagem está na posição correta de acordo com o local onde o computador será instalado.

Seu computador está equipado com um dos seguintes itens:

- Fonte de alimentação de voltagem fixa - Os computadores com fonte de alimentação de voltagem fixa não possuem interruptor de seleção de voltagem no painel traseiro e funcionam apenas em uma voltagem (para saber a voltagem correta, consulte a etiqueta de regulamentação na parte externa do computador).
- Circuito de troca de voltagem automática - Os computadores com o circuito de troca de voltagem automática não possuem interruptor de seleção de voltagem no painel traseiro e detecta a voltagem correta do equipamento automaticamente.
- Interruptor de seleção de voltagem manual - Os computadores com interruptor de seleção de voltagem no painel traseiro devem ser conectados na voltagem de funcionamento correta manualmente.

 **AVISO:** Para evitar danos ao computador que podem ser causados pelo interruptor de seleção de voltagem manual, coloque o interruptor na voltagem que mais se aproxime aos valores de energia de CA em seu local. No Japão, o interruptor de seleção de voltagem deve ser colocado em 115-V, mesmo que a energia de CA disponível no Japão seja 100-V. Certifique-se, também, de que o monitor e os dispositivos conectados sejam apropriados para o funcionamento com a energia de CA disponível em seu local.

- 7 Pressione o botão Liga/Desliga para ligar o computador e os monitores.

Consulte a seção “Configuração concluída” a página 87.

 **OBSERVAÇÃO:** Antes de instalar quaisquer dispositivos ou programas que não foram fornecidos com o computador, leia a documentação que acompanha o programa ou dispositivo ou entre em contato com seu fornecedor para verificar se o programa ou dispositivo é compatível com seu computador e o sistema operacional.



## Configuração da minitorre - sem placas de expansão

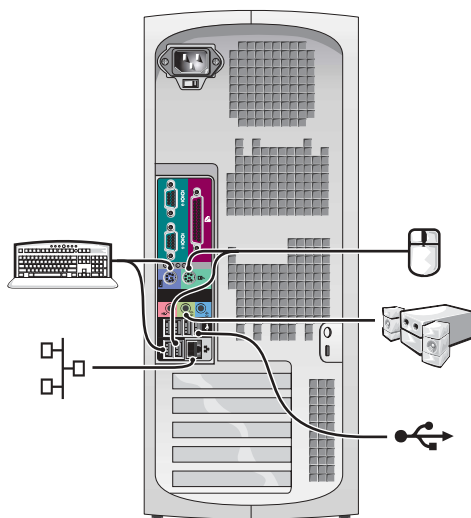
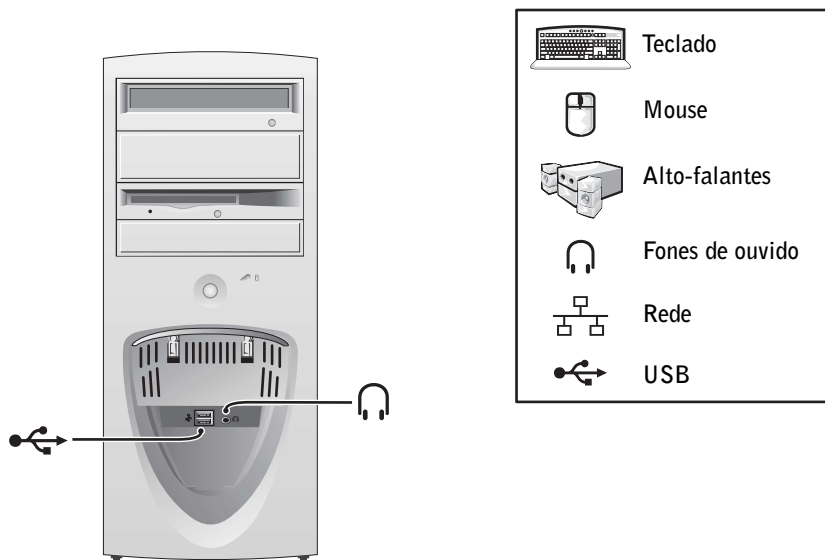

## Configuração da minitorre - com placas de expansão

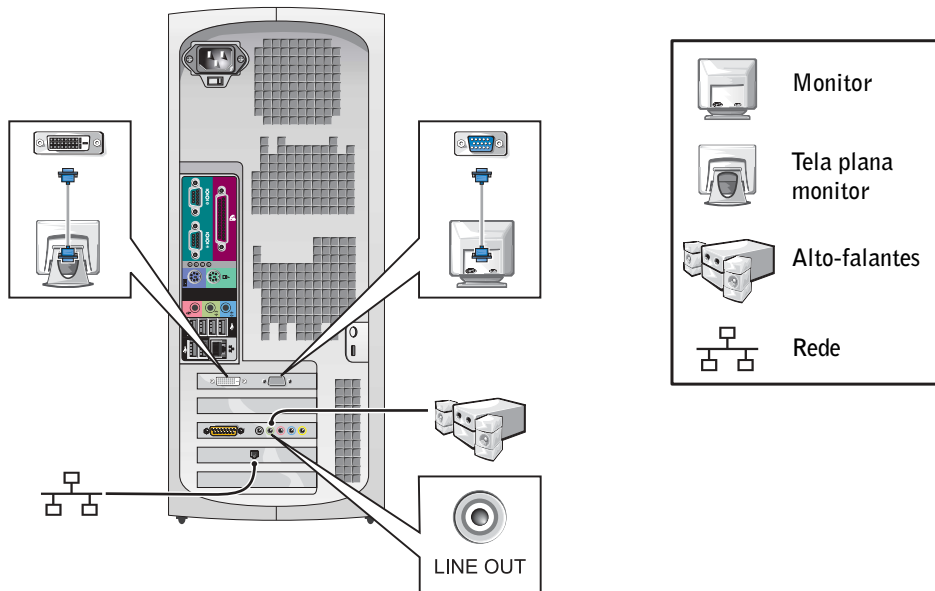

**🔍 OBSERVAÇÃO:** Para obter mais informações sobre configuração de monitores com placas gráficas específicas, consulte a seção "Conexões do monitor" a página 85.

## Configuração do computador de mesa - sem placas de expansão

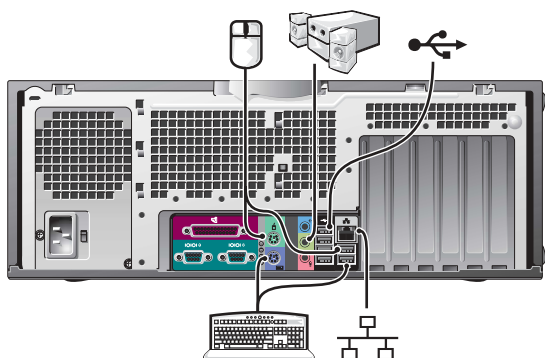
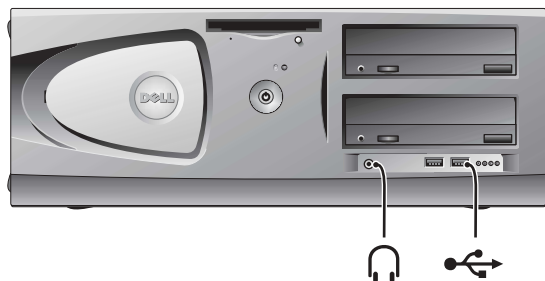

## Configuração do computador de mesa - com placas de expansão

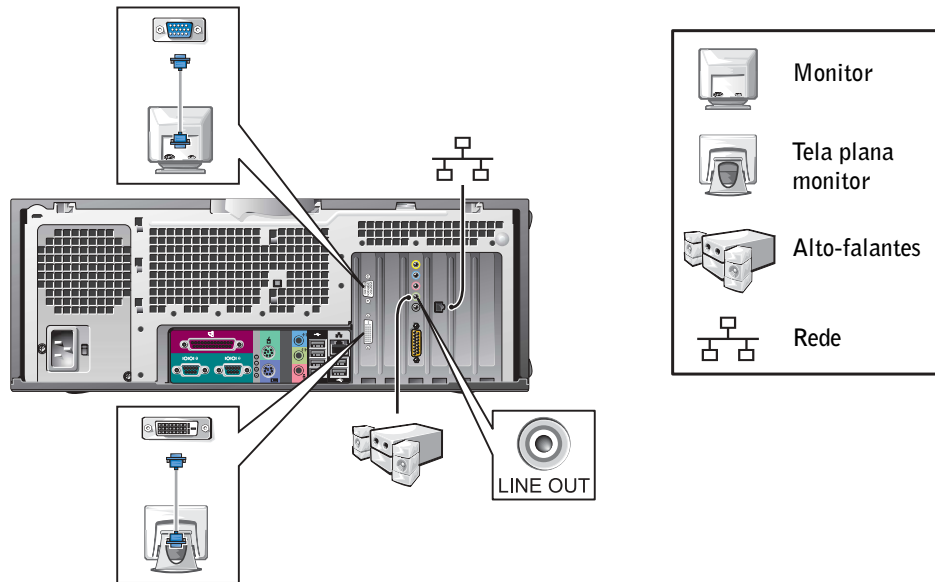

**OBSEVAÇÃO:** Para obter mais informações sobre configuração de dois monitores, consulte a seção "Conexões do monitor" a página 85.

# Conexões do monitor

---

## Para placas com capacidade para dois monitores com apenas um conector

---

Adaptador duplo de cabos VGA Y

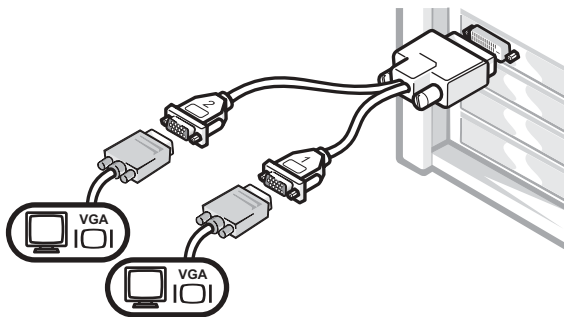

- O cabo desse adaptador pode suportar um ou dois monitores VGA. Esse cabo é codificado por cores: azul para o primeiro monitor e preto para o segundo (opcional).

Adaptador duplo de cabos DVI Y

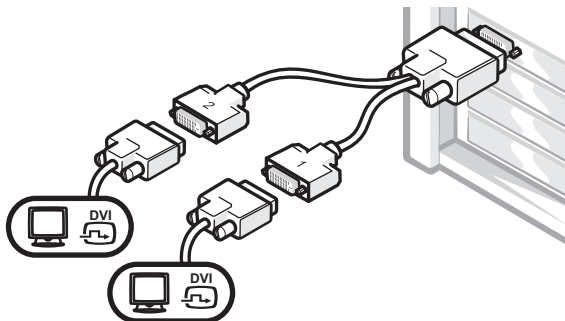

- O cabo desse adaptador pode suportar um ou dois monitores DVI. Esse cabo é codificado por cores: azul para o primeiro monitor e preto para o segundo (opcional).



**AVISO:** O adaptador de cabos Y fornecido com o computador é funciona somente para a placa gráfica do equipamento. Os cabos do adaptador de outras placas gráficas não devem ser utilizados.

---

---

**Para placas com capacidade para dois monitores com um conector DVI e um VGA.**

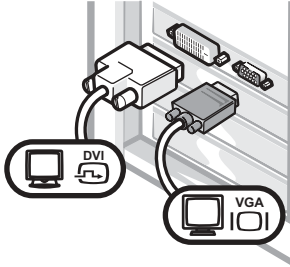

---

DVI individual/VGA individual

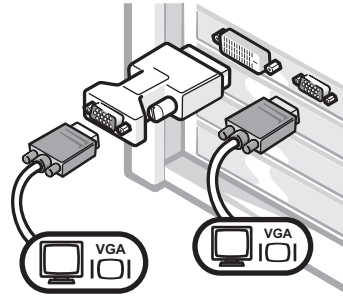

- Utilize o conector apropriado para efetuar a conexão de um ou dois monitores.

VGA duplo com adaptador VGA



- Utilize o adaptador VGA quando desejar conectar dois monitores VGA.

---

**Para placas com capacidade para dois monitores com dois conectores DVI.**

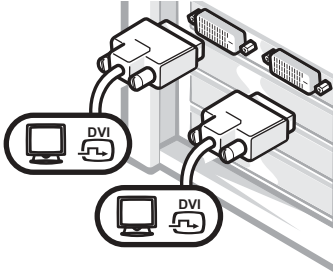

---

DVI duplo

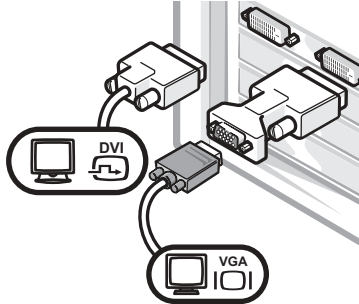

- Utilize os conectores DVI para conectar um ou dois monitores DVI.

DVI duplo com um adaptador VGA



- Utilize o adaptador VGA para conectar um monitor VGA ao conector DVI.

DVI duplo com dois adaptadores VGA

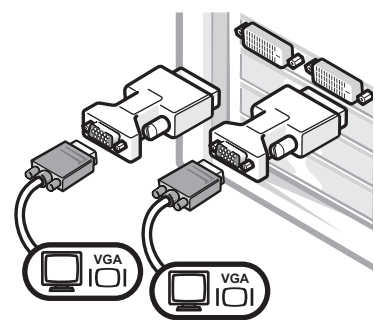

- Utilize dois adaptadores VGA para conectar dois monitores VGA a conectores DVI.
-

# Configuração concluída

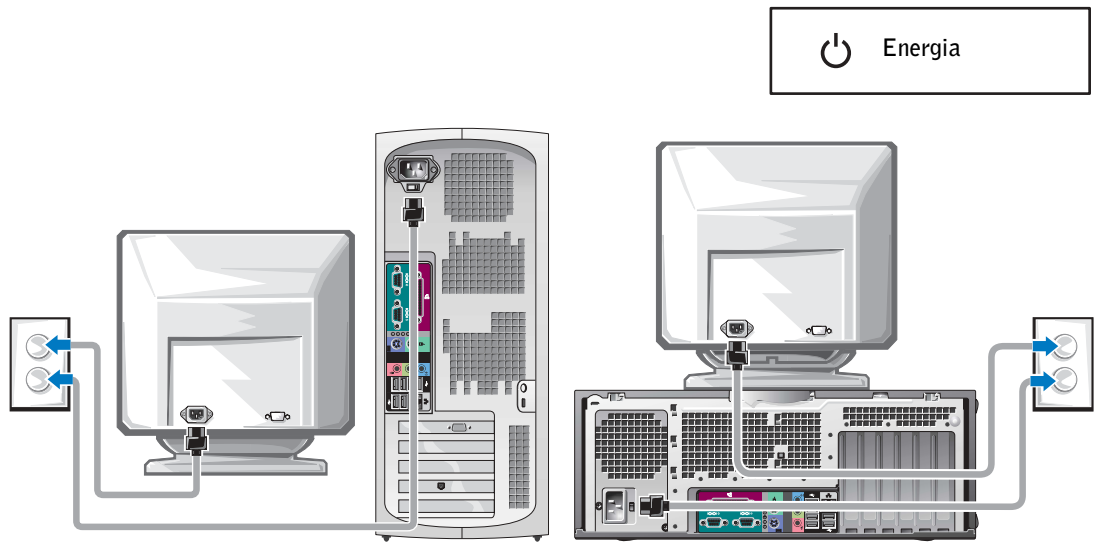

Chave do produto do Microsoft Windows



Chave do produto do Microsoft Windows



## Abertura da tampa do computador

 **CUIDADO:** Antes de executar os procedimentos dessa seção, siga as instruções de segurança localizadas no *Guia de informações do sistema*.

- 1 Desligue o computador através do menu **Iniciar**.
- 2 Certifique-se de que o computador e os dispositivos conectados estejam desligados. Se o computador e os dispositivos acoplados não tiverem sido desligados automaticamente quando desligou o computador, faça-o agora.

 **AVISO:** Para desconectar o cabo de rede, primeiramente desconecte o cabo do computador e depois o desconecte da tomada da rede.

- 3 Desconecte qualquer linha telefônica ou de telecomunicação do computador.
- 4 Desconecte o computador e todos os dispositivos acoplados das tomadas elétricas e, em seguida, pressione o botão Liga/Desliga para aterrar a placa de sistema.
- 5 Caso tenha instalado um cadeado utilizando o anel de cadeado no painel traseiro, remova-o.

 **CUIDADO:** Para evitar choque elétrico, desconecte sempre o computador da tomada elétrica antes de abrir a tampa.

- 6 Deite o computador de lado conforme mostrado na ilustração.

 **AVISO:** Certifique-se de que há espaço suficiente para que a tampa fique aberta - pelo menos 30 cm de espaço da área de trabalho.

- 7 Abra a tampa do computador.
  - Na minitorre, empurre os botões das duas extremidades e levante a abertura da tampa.
  - Em computadores de mesa, deslize a trava de liberação da tampa até a fonte de alimentação de seu computador. Levante a tampa e gire-a em direção à parte frontal do computador.



- 8** Antes de tocar em qualquer componente interno do computador, elimine a eletricidade estática do seu corpo tocando em uma superfície metálica sem pintura, como o metal na parte traseira do computador.

No decorrer do trabalho, toque periodicamente em uma superfície metálica sem pintura do computador para dissipar a eletricidade estática, que poderia danificar os componentes internos.

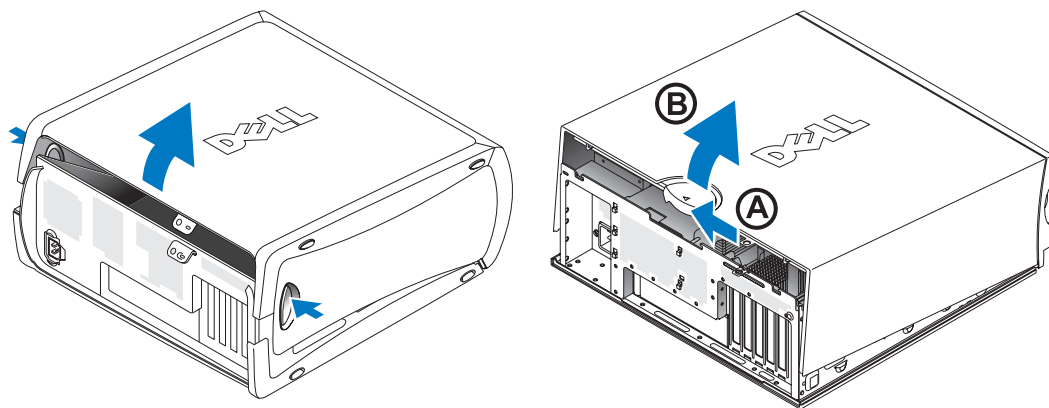

# Parte interna do computador

Computador de minitorre

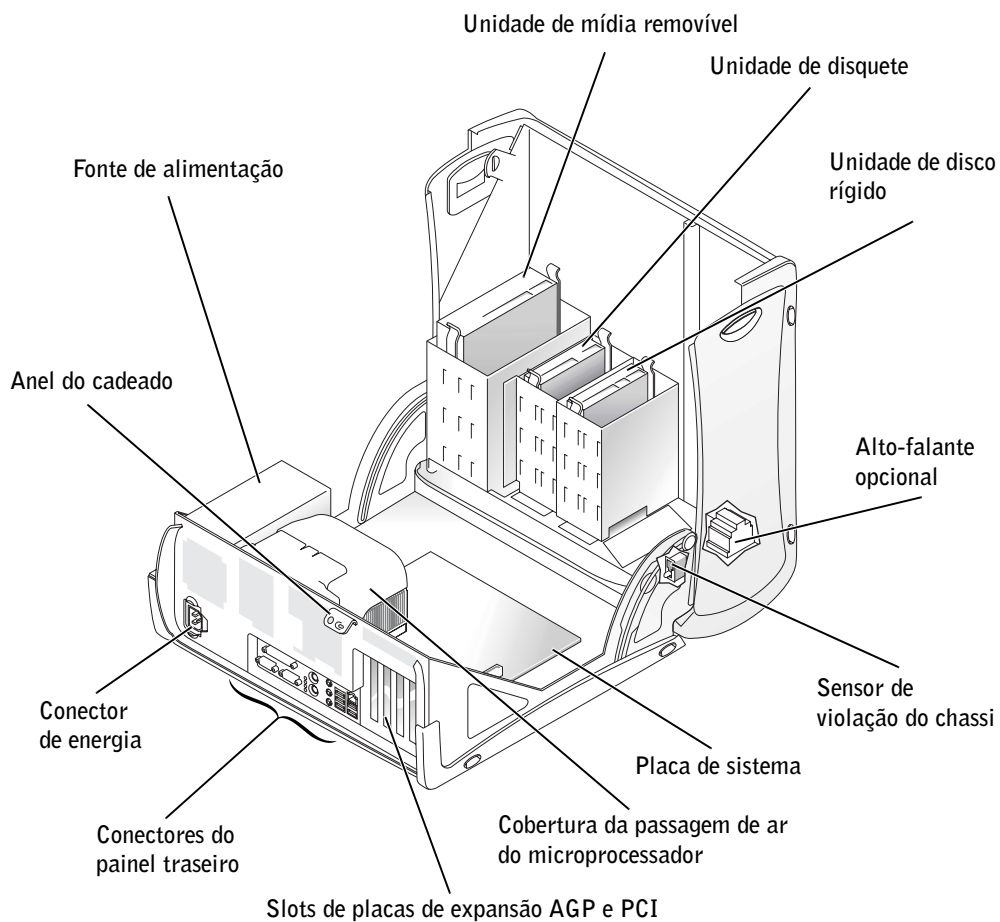

## Computador de mesa

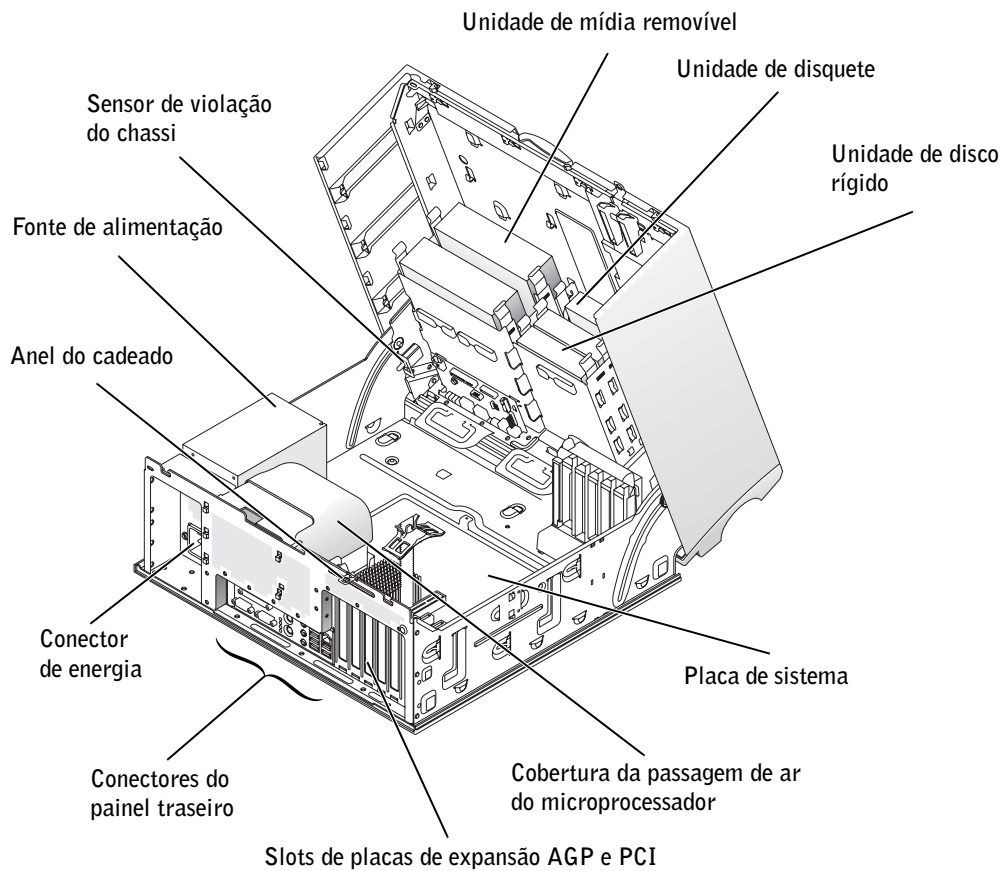

# Resolução de problemas

## Resolução de problemas de incompatibilidade de software e hardware

### Microsoft® Windows® XP

Ocorrerão conflitos de IRQ no Windows XP quando algum dispositivo não for detectado durante a configuração do sistema operacional ou for detectado, mas configurado incorretamente.

Para verificar conflitos em computadores que estejam executando o Windows XP:

- 1 Clique no botão **Iniciar** e, em seguida, em **Painel de controle**.
- 2 Clique em **Desempenho e manutenção** e em **Sistema**.
- 3 Clique na guia **Hardware** e em **Gerenciador de dispositivos**.
- 4 Na lista do **Gerenciador de dispositivos**, verifique se há conflitos com outros dispositivos.

Os conflitos são indicados por um ponto de exclamação amarelo (!) ao lado do dispositivo em conflito ou por um X vermelho, se o dispositivo tiver sido desativado.

- 5 Clique duas vezes no conflito para exibir a janela **Propriedades**.

Quando houver algum conflito de IRQ, a área de status do **Dispositivo** na janela **Propriedades** informará quais são os outros dispositivos que compartilham o mesmo IRQ.

- 6 Resolva os conflitos configurando novamente os dispositivos ou removendo-os do Gerenciador de dispositivos.

Para utilizar o Hardware Troubleshooter (Solucionador de problemas de hardware) do Windows XP:

- 1 Clique no botão **Iniciar** e, em seguida, clique em **Ajuda e suporte**.
- 2 Digite `hardware troubleshooter` no campo **Pesquisar** e clique na seta para iniciar a pesquisa.
- 3 Clique em **Hardware Troubleshooter** (Solucionador de problemas) na lista de **Resultados da pesquisa**.
- 4 Na lista do **Hardware Troubleshooter** (Solucionador de problemas), clique em **I need to resolve a hardware conflict on my computer** (Preciso resolver um conflito de hardware) e, em seguida, clique em **Next** (Avançar).

## Windows 2000

Para verificar conflitos em computadores que estejam executando o Windows 2000:

- 1 Clique no botão **Iniciar**, aponte para **Configurações** e, em seguida, clique em **Painel de controle**.
- 2 Na janela **Painel de controle**, clique duas vezes em **Sistema**.
- 3 Clique na guia **Hardware**.
- 4 Clique em **Gerenciador de dispositivos**.
- 5 Clique em **Visualizar** e em **Recursos por conexão**.
- 6 Clique duas vezes em **Pedido de interrupção (IRQ)** para visualizar as designações de IRQ.

Os conflitos são indicados por um ponto de exclamação amarelo (!) ao lado do dispositivo em conflito ou por um X vermelho, se o dispositivo tiver sido desativado.

- 7 Clique duas vezes no conflito para exibir a janela **Propriedades**.

Quando houver algum conflito de IRQ, a área de status do **Dispositivo** na janela **Propriedades** informará quais são os outros dispositivos que compartilham o mesmo IRQ.

- 8 Resolva os conflitos configurando novamente os dispositivos ou removendo-os do Gerenciador de dispositivos.

Para utilizar o Hardware Troubleshooter (Solucionador de problemas de hardware) do Windows 2000:

- 1 Clique no botão **Iniciar** e, em seguida, clique em **Ajuda**.
- 2 Clique em **Troubleshooting and Maintenance** (Resolução de problemas e manutenção) na guia **Contents** (Conteúdo) e, em seguida, clique em **Windows 2000 troubleshooters** (Solucionador de problemas do Windows 2000) e em **Hardware**.
- 3 Na lista do **Hardware Troubleshooter** (Solucionador de problemas) clique em **I need to resolve a hardware conflict on my computer** (Preciso resolver um conflito de hardware) e, em seguida, clique em **Next** (Avançar).

## Uso do recurso Restauração do sistema do Windows XP

O recurso “Restauração do sistema” do sistema operacional do Windows XP permite que o computador retorne ao estado operacional anterior (sem afetar arquivos de dados) se as alterações efetuadas nas configurações do sistema ou no hardware/software tiverem deixado o computador em estado operacional não desejado.



**AVISO:** Faça a cópia de segurança (back up) de seus arquivos de dados regularmente. O recurso Restauração do sistema não monitora os arquivos de dados nem os recupera.

### Como criar o ponto de restauração

- 1 Clique no botão **Iniciar** e, em seguida, clique em **Ajuda e suporte**.
- 2 Clique em **Restauração do sistema**.
- 3 Siga as instruções exibidas na tela.

### Como restaurar o computador ao estado operacional anterior



**AVISO:** Antes de restaurar o computador ao estado operacional anterior, salve e feche todos os arquivos e programas que estejam abertos. Não altere, abra ou exclua qualquer arquivo ou programa enquanto a restauração do sistema não estiver concluída.

- 1 Clique no botão **Iniciar**, aponte para **Todos os programas**→**Acessórios**→**Ferramentas do sistema** e clique em **Restauração do sistema**.
- 2 Verifique se a opção **Restaurar meu computador ao estado anterior** está selecionada e, em seguida, clique em **Avançar**.
- 3 Clique na data do calendário em que deseja restaurar seu computador.

A tela **Selecionar um ponto de restauração** fornece um calendário que permite a visualização e seleção dos pontos de restauração. Todas as datas no calendário com pontos de restauração disponíveis aparecem em negrito.

- 4 Selecione o ponto de restauração e clique em **Avançar**.

Se a data do calendário possuir somente um ponto de restauração, este será selecionado automaticamente. Se houver dois ou mais pontos de restauração disponíveis, clique no ponto que deseja restaurar.

**5** Clique em **Avançar**.

Após o recurso Restaurar sistema concluir a coleta de dados, a tela **Restauração concluída** será exibida e o computador será reiniciado automaticamente.

**6** Após reiniciar o computador, clique em **OK**.

Para alterar o ponto de restauração, repita as etapas usando um ponto de restauração diferente ou desfaça a restauração.

## **Utilização da última configuração válida no Windows 2000**

- 1** Reinicie o computador e pressione a tecla <F8> quando a mensagem `Please select the operating system` (Selecione o sistema operacional) aparecer.
- 2** Selecione o item **Last Known Good Setting** (Última configuração válida), pressione <Enter> e, em seguida, a tecla <I> e selecione o sistema operacional quando lhe for solicitado.

## **Outras opções para auxiliar na resolução de conflitos de software e hardware adicionais**



**AVISO:** Os procedimentos a seguir eliminam todas as informações da unidade de disco rígido.

- Quando os procedimentos anteriores não funcionarem, execute um formato de nível baixo da unidade de disco rígido.

Consulte o guia de instalação do sistema operacional para obter mais informações.

- Reinstale o sistema operacional utilizando o guia de instalação e o CD do sistema operacional.

## Quando utilizar o Dell Diagnostics (Diagnósticos da Dell)

Quando houver algum problema com seu computador, consulte a seção “Resolução de problemas” em seu *Guia do usuário*. Execute o Dell Diagnostics antes de entrar em contato com a Dell para obter assistência técnica. A execução do Dell Diagnostics pode ajudá-lo a solucionar o problema sem precisar entrar em contato com a Dell. Caso entre em contato com a empresa, os resultados dos testes fornecerão informações importantes para a equipe de atendimento e suporte da Dell.

O Dell Diagnostics permite:

- Executar testes em um ou mais dispositivos.
- Selecionar testes com base no sintoma do problema.
- Escolher quantas vezes o teste será executado.
- Suspender os testes quando o erro for detectado.
- Acessar as informações da ajuda on-line que descrevem os testes e os dispositivos.
- Receber mensagens de status que indicam se os testes foram concluídos com êxito.
- Receber mensagens de erro quando algum problema for detectado.

## Inicialização do programa de Diagnósticos da Dell

É recomendável que imprima estes procedimentos antes de começar.



**AVISO:** Utilize o Dell Diagnostics somente para testar seu computador Dell™. O uso desse programa em outros computadores poderá gerar mensagens de erro.

Entre na configuração do sistema, revise as informações de configuração de seu computador e verifique se o dispositivo que deseja testar faz parte da configuração do sistema e se está ativado.

Inicie o Dell Diagnostics de sua unidade de disco rígido ou do CD *Drivers and Utilities* (Drivers e utilitários), também chamado ResourceCD.



## Inicialização do Dell Diagnostics da unidade de disco rígido

- 1 Desligue e reinicie computador.
- 2 Quando o logotipo da DELL™ aparecer, pressione a tecla <F12> imediatamente.



**OBSERVAÇÃO:** Caso receba uma mensagem informando que nenhuma partição do utilitário de diagnósticos foi encontrada, siga as instruções para executar o Dell Diagnostics do CD *Drivers and Utilities* (Drivers e utilitários).

Quando esperar durante muito tempo e o logotipo do Microsoft® Windows® aparecer, continue esperando até visualizar a área de trabalho do Windows. Em seguida, desligue o computador através do menu **Iniciar** e tente novamente.

- 3 Quando a lista de dispositivos de inicialização aparecer, destaque **Boot to Utility Partition** (Inicializar na partição do utilitário) e pressione <Enter>.
- 4 Quando o menu principal do **Dell Diagnostics** aparecer, selecione o tipo de teste que deseja executar.

## Inicie o Dell Diagnostics do CD Drivers and Utilities (Drivers e utilitários)

- 1 Insira o CD *Drivers and Utilities* (Drivers e utilitários).
- 2 Desligue e reinicie o computador.

Quando o logotipo da DELL aparecer, pressione a tecla <F12> imediatamente.

Se esperar muito tempo e o logotipo do Windows aparecer na tela, aguarde até visualizar a área de trabalho do Windows. Em seguida, desligue o computador através do menu **Iniciar** e tente novamente.



**OBSERVAÇÃO:** Este recurso altera a seqüência de inicialização apenas uma vez. A próxima inicialização acontecerá de acordo com os dispositivos especificados na configuração do sistema.

- 3 Quando a lista de dispositivos aparecer na tela, destaque **IDE CD-ROM Device** (Dispositivo de CD-ROM IDE) e pressione <Enter>.
- 4 Selecione a opção **IDE CD-ROM Device** (Dispositivo de CD-ROM IDE) do menu do CD de inicialização.
- 5 Selecione a opção **Boot from CD-ROM** (Inicializar a partir do CD-ROM) do menu que aparecer na tela.
- 6 Digite 1 para abrir o menu do Resource CD.
- 7 Digite 2 para iniciar o Dell Diagnostics.

- 8 Selecione **Run the 32 Bit Dell Diagnostics** (Executar o Dell Diagnostics de 32 bits) na lista numerada. Se houver várias versões listadas, selecione a versão correta para seu computador.
- 9 Quando o menu principal do **Dell Diagnostics** aparecer na tela, selecione o tipo de teste que deseja executar.

### Menu principal do Dell Diagnostics

- 1 Quando o Dell Diagnostics for carregado e a tela **Main Menu** (Menu principal), clique no botão referente à opção desejada.

Opção	Função
Express Test (Teste rápido)	Executa um teste rápido nos dispositivos. Esse teste dura normalmente de 10 a 20 minutos e não precisa de nenhuma interação de sua parte. Execute primeiro o <b>Express Test</b> (Teste rápido) para aumentar as possibilidades de detectar o problema.
Extended Test (Teste longo)	Executa uma verificação completa nos dispositivos. Esse teste dura normalmente uma hora ou mais e requer que responda a perguntas periodicamente.
Custom Test (Teste personalizado)	Testa um determinado dispositivo. É possível personalizar os testes que deseja executar.
Symptom Tree (Árvore de sintomas)	Lista os sintomas mais comuns encontrados e permite selecionar um teste com base no sintoma do problema que está ocorrendo no momento.

- 2 Caso seja encontrado um problema durante o teste, uma mensagem aparecerá na tela com o código de erro e uma descrição do problema. Anote o código do erro e a descrição do problema e siga as instruções na tela.

Quando não conseguir solucionar o erro, entre em contato com a Dell.



**OBSERVAÇÃO:** A etiqueta de serviço do computador está localizada na parte superior de cada tela de teste. Quando entrar em contato com a Dell, o atendente do suporte técnico perguntará o número da Etiqueta de Serviço de seu computador.

- 3 Se executar testes das opções **Custom Test** (Teste personalizado) ou **Symptom Tree** (Árvore de sintomas), clique na guia aplicável descrita na tabela a seguir para obter mais informações.

<b>Guia</b>	<b>Função</b>
Resultados	Exibe os resultados do teste e qualquer condição de erro encontrada.
Erros	Exibe as condições de erros encontradas, os códigos de erro e a descrição do problema.
Ajuda	Descreve o teste e pode indicar os requisitos para sua execução.
Configuração	Exibe a configuração do hardware referente ao dispositivo selecionado.  O Dell Diagnostics recupera as informações de configuração de todos os dispositivos da configuração do sistema, memória e testes internos, e as exibe na lista de dispositivos localizada no painel esquerdo da tela. Pode acontecer que a lista de dispositivos não exiba os nomes de todos os componentes instalados no computador ou de todos os dispositivos acoplados a ele.
Parâmetros	Permite que personalize o teste alterando as configurações de teste.

- 4 Quando os testes forem concluídos, remova o CD se estiver executando o Dell Diagnostics do CD *Drivers and Utilities* (Drivers e utilitários).
- 5 Feche a tela do teste para retornar à tela do **Main Menu** (Menu principal). Para sair a tela do Dell Diagnostics e reiniciar o computador, feche a janela do **Main Menu** (Menu principal).

## **Códigos de bipe**

O computador poderá emitir uma série de bipes que identificam um determinado problema. Uma série possível (código 1-3-1) consiste em um bipe, uma seqüência rápida de três bipes e, em seguida, um bipe. Essa série informa que o computador encontrou um problema na memória.

Se o código de bipe for emitido, anote-o e procure-o na seção “Códigos de bipe” no *Guia do usuário*.

## Mensagens de erro



**OBSERVAÇÃO:** Se a mensagem não estiver listada, consulte a documentação do sistema operacional ou do programa que estava em execução no momento em que a mensagem apareceu na tela.

Quando ocorrer algum erro durante a inicialização, poderá aparecer uma mensagem na tela identificando o problema. Consulte a seção “Mensagens de erro” no *Guia do usuário* para obter informações sobre resolução de problemas.

## LEDs do sistema

O computador possui vários LEDs que auxiliam na análise e resolução de problemas.



LED de alimentação	LED da unidade de disco rígido	Descrição do problema	Solução sugerida
Verde	N/D	A energia está ligada e o computador está funcionando normalmente.	Nenhuma ação corretiva é necessária.
Verde piscando	Sem cor	O computador está no modo suspenso (Microsoft® Windows® 2000 e Windows XP).	Pressione o botão Liga/Desliga, mova o mouse ou pressione uma tecla para acionar o computador. Consulte a seção “Botão Liga/Desliga” no <i>Guia do usuário</i> .
O LED verde pisca diversas vezes e se apaga	N/D	Existe um erro de configuração.	Verifique os LEDs de diagnóstico para ver se o problema foi identificado.
Amarelo	N/D	O Dell Diagnostics está executando um teste ou um dispositivo na placa de sistema pode estar com defeito ou ter sido instalado incorretamente.	Se o Dell Diagnostics estiver em execução, espere até que o teste seja concluído.  Verifique os LEDs de diagnóstico para ver se o problema foi identificado. Consulte a seção “Problemas com a placa de sistema” no <i>Guia do usuário</i> .  Se não for possível inicializar o computador, entre em contato com a Dell para obter assistência técnica.



<b>LED de alimentação</b>	<b>LED da unidade de disco rígido</b>	<b>Descrição do problema</b>	<b>Solução sugerida</b>
Amarelo piscando	Sem cor	Ocorreu uma falha na fonte de alimentação ou na placa de sistema.	Verifique os LEDs de diagnóstico para ver se o problema foi identificado. Consulte as seções “Problemas de energia” e “Problemas com a placa de sistema” no <i>Guia do usuário</i> .
Amarelo piscando	Verde	Ocorreu uma falha na placa de sistema ou no VRM.	Verifique os LEDs de diagnóstico para ver se o problema foi identificado. Consulte a seção “Problemas com a placa de sistema” no <i>Guia do usuário</i> .
LED verde e um código de bipe durante o POST	N/D	Foi detectado um problema enquanto o BIOS estava sendo executado.	Consulte a seção “Códigos de bipe” no <i>Guia do usuário</i> . Além disso, verifique os LEDs de diagnóstico para ver se o problema foi identificado.
LED de alimentação verde, nenhum código de bipe e nenhum vídeo durante o POST	N/D	O monitor ou a placa gráfica pode estar com defeito ou ter sido instalado incorretamente.	Verifique os LEDs de diagnóstico para ver se o problema foi identificado. Consulte a seção “Problemas com o monitor e vídeo” no <i>Guia do usuário</i> .
LED de alimentação verde e nenhum código de bipe, mas o computador é bloqueado durante o POST	N/D	Um dispositivo de placa de sistema integrado pode estar com defeito.	Verifique os LEDs de diagnóstico para ver se o problema foi identificado. Se o problema não for identificado, entre em contato com a Dell para obter assistência técnica.

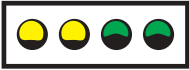
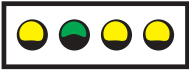

## LEDs de diagnóstico



Para auxiliar na resolução de problemas, o computador está equipado com quatro LEDs denominados “A”, “B”, “C”, e “D”. Os LEDs de diagnósticos estão localizadas na parte traseira do computador de minitorre e na parte frontal do computador de mesa. Quando o computador inicia normalmente, os LEDs piscam. Após o computador ser iniciado, todas os LEDs serão verdes. Se o computador não estiver funcionando corretamente, a cor e a seqüência identificarão o problema.

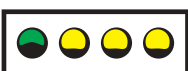
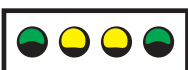

Padrão dos LEDs	Descrição do problema	Solução proposta
 <b>A B C D</b>	Ocorreu uma possível falha no microprocessador.	Reinstale o microprocessador e reinicie o computador. Consulte o <i>Guia do usuário</i> para obter informações sobre a reinstalação do microprocessador em seu computador.
 <b>A B C D</b>	Os módulos de memória foram detectados, mas ocorreu uma falha na memória.	<ol style="list-style-type: none"> <li>1 Remova e reinstale todos os módulos de memória. Certifique-se de que todas as presilhas dos conectores estejam travadas. Para melhorar o desempenho do equipamento, instale os DIMMs em pares (1 e 2, 3 e 4).</li> <li>2 Reinicie o computador.</li> </ol>
 <b>A B C D</b>	Ocorreu uma possível falha na placa de expansão.	<ol style="list-style-type: none"> <li>1 Verifique se há algum conflito removendo uma placa (exceto a placa de vídeo) e reiniciando o computador.</li> <li>2 Se o problema persistir, reinstale a placa removida, remova outra diferente e reinicie o computador.</li> <li>3 Repita esse processo para cada placa. Se o computador iniciar normalmente, resolva o problema da última placa removida causado pelos conflitos do recurso (consulte a seção “Resolução de problemas de incompatibilidade de software e hardware” no <i>Guia do usuário</i>).</li> <li>4 Caso o problema persista, entre em contato com a Dell.</li> </ol>

-  = amarelo
-  = verde
-  = desligado



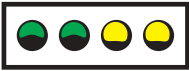

Padrão dos LEDs	Descrição do problema	Solução proposta
 <p>A B C D</p>	Ocorreu uma possível falha na placa gráfica.	<p>Reinstale a placa gráfica e reinicie o computador.</p> <p>Se isso não resolver o problema, instale uma placa gráfica que esteja funcionando e reinicie o computador.</p> <p>Se o problema persistir, entre em contato com a Dell.</p>
 <p>A B C D</p>	Ocorreu uma possível falha na unidade de disquete ou de disco rígido.	Verifique todas as conexões dos cabos de dados e de alimentação e reinicie o computador.
 <p>A B C D</p>	Ocorreu uma possível falha no USB.	Reinstale todos os dispositivos USB, verifique as conexões de cabo e reinicie o computador.
 <p>A B C D</p>	Nenhum módulo de memória foi detectado.	<p><b>1</b> Remova e reinstale todos os módulos de memória. Certifique-se de que todas as presilhas dos conectores estejam travadas. Para melhorar o desempenho do equipamento, instale os DIMMs em pares (1 e 2, 3 e 4).</p> <p><b>2</b> Reinicie o computador.</p>
 <p>A B C D</p>	Ocorreu uma falha na placa de sistema.	<p>Execute os procedimentos “Problemas com a placa de sistema” no <i>Guia do usuário</i>.</p> <p>Caso o problema persista, entre em contato com a Dell.</p>

-  = amarelo
-  = verde
-  = desligado

Padrão dos LEDs	Descrição do problema	Solução proposta
 <p>A B C D</p>	Os módulos de memória foram detectados, mas há um erro de compatibilidade ou de configuração de memória.	<p>Certifique-se de que não haja um requisito especial para colocação do conector/módulo de memória. Consulte a seção “Memória” no <i>Guia do usuário</i>.</p> <p>Reinstale os módulos de memória e reinicie o computador.</p> <p>Se o problema persistir, entre em contato com a Dell.</p>
 <p>A B C D</p>	Ocorreu uma possível falha de hardware e/ou de um recurso da placa de sistema.	<p>Execute o procedimento descrito em “Problemas com a placa de sistema” e consulte a seção “Resolução de problemas de incompatibilidade de software e hardware” no <i>Guia do usuário</i>.</p> <p>Se o problema persistir, entre em contato com a Dell.</p>
 <p>A B C D</p>	Ocorreu uma possível falha na placa de expansão.	<ol style="list-style-type: none"> <li><b>1</b> Verifique se há algum conflito removendo uma placa e reiniciando o computador.</li> <li><b>2</b> Se o problema persistir, reinstale a placa removida, remova outra diferente e reinicie o computador.</li> <li><b>3</b> Repita esse processo para cada placa. Se o computador iniciar normalmente, resolva o problema da última placa removida causado pelos conflitos do recurso (consulte a seção “Resolução de problemas de incompatibilidade de software e hardware” no <i>Guia do usuário</i>).</li> <li><b>4</b> Caso o problema persista, entre em contato com a Dell.</li> </ol>

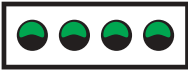
-  = amarelo
-  = verde
-  = desligado



Padrão dos LEDs	Descrição do problema	Solução proposta
 <p data-bbox="193 352 343 378"><b>A B C D</b></p>	Ocorreu outra falha.	<p data-bbox="889 270 1348 383">Certifique-se de que os cabos localizados entre a placa de sistema e as unidades de disco rígido, CD e DVD estão conectados corretamente.</p> <p data-bbox="889 401 1348 453">Caso o problema persista, entre em contato com a Dell.</p>
 <p data-bbox="193 553 343 579"><b>A B C D</b></p>	O computador está funcionando normalmente após o POST.	Nenhuma.
<p data-bbox="176 609 428 635"> = amarelo</p> <p data-bbox="176 652 428 678"> = verde</p> <p data-bbox="176 696 428 722"> = desligado</p>		

## Perguntas mais freqüentes

<b>Como...</b>	<b>Solução</b>	<b>Onde encontrar informações adicionais</b>
Configurar o computador para utilizar dois monitores?	Consulte a seção “Conexões do monitor” a página 85 para obter instruções sobre conexão de dois monitores à placa gráfica fornecida com o computador.	
Conectar o monitor quando o conector do cabo do monitor não encaixa no conector localizado na parte traseira do computador?	Se sua placa gráfica tem um conector DVI, mas o conector do monitor é VGA será necessário utilizar um adaptador. O adaptador deve estar incluso na caixa do computador.	Entre em contato o suporte técnico da Dell para obter mais informações.
Conectar os alto-falantes?	Se houver uma placa de som instalada, conecte os alto-falantes aos conectores da placa.	Consulte a documentação fornecida com os alto-falantes para obter mais informações.
Encontro os conectores certos para os dispositivos de USB?	O computador Dell Precision 360 possui oito conectores USB (dois na parte frontal e seis na parte traseira).	Consulte os gráficos da parte frontal e traseira do computador no <i>Guia do usuário</i> . Para localizar o <i>Guia do usuário</i> , consulte a seção “Como obter informações sobre seu computador” a página 75.
Localizar informações sobre hardware e outras especificações técnicas de meu computador?	O <i>Guia do usuário</i> contém uma tabela de especificações que fornece informações mais detalhadas sobre seu computador e os dispositivos de hardware. Para localizar o <i>Guia do usuário</i> , consulte a seção “Como obter informações sobre seu computador” a página 75.	Visite o site de suporte da Dell e utilize uma das seguintes ferramentas de suporte: leia artigos sobre as últimas tecnologias ou comunique-se com outros usuários da Dell na sala do fórum de discussões da Dell.

---

<b>Como...</b>	<b>Solução</b>	<b>Onde encontrar informações adicionais</b>
Encontrar a documentação do meu computador?	<p>Documentação disponível do seu computador:</p> <ul style="list-style-type: none"><li>• <i>Guia do usuário</i></li><li>• <i>Guia de configuração e de referência rápida</i></li><li>• <i>Guia de informações do sistema</i></li><li>• <i>Etiqueta de informações do sistema</i></li><li>• <i>Manual de serviço</i></li></ul> <p>Para localizar esses documentos, consulte a seção “Como obter informações sobre seu computador” a página 75.</p>	<p>Caso perca a documentação, a mesma está disponível no site de suporte da Dell <a href="http://support.dell.com">support.dell.com</a> (em inglês).</p>

---



Dell Precision™ Workstation 360

# Guía de instalación y de referencia rápida

Modelos: DHM y WHM



[www.dell.com](http://www.dell.com) | [support.dell.com](http://support.dell.com)

# Notas, avisos y precauciones



**NOTA:** una NOTA proporciona información importante que le ayudará a utilizar el ordenador de la mejor manera posible.



**AVISO:** un AVISO indica la posibilidad de daños en el hardware o pérdida de datos y explica cómo evitar el problema.



**PRECAUCIÓN:** una PRECAUCIÓN indica el riesgo de daños en la propiedad, lesiones corporales o incluso la muerte.

# Abreviaturas y acrónimos

Para obtener una lista completa de abreviaturas y acrónimos, consulte el glosario en la *Guía del usuario*.

---

**La información contenida en este documento puede modificarse sin aviso previo.**

**© 2003 Dell Computer Corporation. Reservados todos los derechos.**

Queda estrictamente prohibida la reproducción de este documento de cualquier forma sin la autorización por escrito de Dell Computer Corporation.

Marcas comerciales utilizadas en este texto: *Dell*, el logotipo de *DELL* y *Dell Precision* son marcas comerciales de Dell Computer Corporation; *Microsoft*, *Windows* y *Windows NT* son marcas comerciales registradas de Microsoft Corporation.

En este documento pueden citarse otras marcas y nombres comerciales para referirse a las entidades que los poseen o a sus productos. Dell Computer Corporation renuncia a cualquier interés sobre la propiedad de marcas y nombres comerciales que no sean los suyos.

**Modelos: DHM y WHM**

**Febrero de 2003    P/N D0732    Rev. A00**

# Contenido

<b>Localización de información sobre el ordenador</b> . . . . .	<b>113</b>
<b>Configuración del ordenador</b> . . . . .	<b>117</b>
<b>Conexiones de monitor</b> . . . . .	<b>123</b>
<b>Configuración completada</b> . . . . .	<b>125</b>
<b>Apertura de la cubierta del ordenador</b> . . . . .	<b>126</b>
<b>Interior del ordenador</b> . . . . .	<b>128</b>
<b>Solución de problemas</b> . . . . .	<b>130</b>
Solución de incompatibilidades de software y hardware . . . . .	130
Uso de la función Restaurar sistema en Windows XP . . . . .	132
Uso de la última configuración correcta conocida de Windows 2000 . . . . .	133
Cuándo se deben utilizar los Diagnósticos Dell . . . . .	133
Inicio de los Diagnósticos Dell . . . . .	134
Códigos de sonido . . . . .	137
Mensajes de error . . . . .	137
Indicadores del sistema . . . . .	138
Indicadores de diagnóstico . . . . .	140
<b>Preguntas frecuentes</b> . . . . .	<b>144</b>





# Localización de información sobre el ordenador

Dell proporciona los siguientes recursos y herramientas de soporte. Puede que se incluyan otros recursos con su ordenador.

---

## Si busca

- Un programa de diagnóstico para el ordenador
- Controladores para el ordenador
- La *Guía del usuario*
- La documentación del dispositivo

## Aquí lo encontrará

**El CD Drivers and Utilities (Controladores y utilidades), también conocido como ResourceCD (CD de recursos)**



La documentación y los controladores ya están instalados en el ordenador cuando se envía desde Dell. Puede utilizar el CD para volver a instalar los controladores, ejecutar los Diagnósticos Dell o acceder a la documentación.

El CD puede incluir archivos Léame con actualizaciones de última hora sobre los cambios técnicos del ordenador o material de consulta técnico avanzado para usuarios con experiencia o técnicos.

- 
- Conectores de la placa base
  - Ubicación de los componentes de la placa base

## Etiqueta de información del sistema



o bien



Situada en la parte interior de la cubierta del ordenador.

---

---

**Si busca**

- Información sobre la garantía
- Información de seguridad

**Aquí lo encontrará****Guía de información del sistema Dell**

- 
- Cómo quitar y reemplazar componentes
  - Especificaciones técnicas
  - Cómo configurar los valores del sistema
  - Cómo solucionar problemas

**Icono de la Guía del usuario  
(Microsoft® Windows® 2000)**

Pulse dos veces el icono **Guías del usuario** que aparece en el escritorio.

**Centro de ayuda y soporte técnico de Windows XP**

- 1** Pulse el botón **Inicio** y seleccione **Ayuda y soporte técnico**.
- 2** Pulse **Guías del usuario y del sistema** y seleccione **Guías del usuario**.

- 
- Código de servicio urgente y etiqueta de servicio
  - Etiqueta de licencia de Windows

**Código de servicio urgente y etiqueta de clave del producto**

Estas etiquetas se incluyen en el ordenador.

---

<b>Si busca</b>	<b>Aquí lo encontrará</b>
<ul style="list-style-type: none"> <li>• Controladores más recientes para el ordenador</li> <li>• Respuestas a preguntas de servicio y soporte técnicos</li> <li>• Conversaciones en línea con otros usuarios y soporte técnico</li> <li>• Documentación del ordenador incluido el <i>Manual de servicio</i></li> </ul>	<p data-bbox="634 239 1246 265"><b>Sitio Web de soporte de Dell: <a href="http://support.dell.com">support.dell.com</a></b></p> <p data-bbox="634 279 1300 336">El sitio Web de soporte de Dell proporciona diversas herramientas en línea, incluidas las siguientes:</p> <ul style="list-style-type: none"> <li>• Soluciones: consejos y sugerencias para la solución de problemas, artículos de técnicos y cursos en línea</li> <li>• Foro de la comunidad: conversación en línea con otros clientes de Dell</li> <li>• Actualizaciones: información de actualización de componentes, como por ejemplo la memoria, la unidad de disco duro y el sistema operativo</li> <li>• Atención al cliente: información de contacto, estado de los pedidos, garantía e información de reparación</li> <li>• Descargas: controladores, parches y actualizaciones de software</li> <li>• Consulta: documentación del ordenador, especificaciones de productos y documentos técnicos</li> </ul>
<ul style="list-style-type: none"> <li>• Estado de la llamada de reparación e historial de soporte técnico</li> <li>• Principales problemas técnicos del ordenador</li> <li>• Preguntas frecuentes</li> <li>• Descargas de archivos</li> <li>• Detalles sobre la configuración del ordenador</li> <li>• Contrato de servicio del ordenador</li> </ul>	<p data-bbox="634 739 1246 796"><b>Sitio Web Dell Premier Support (asistencia preferente): <a href="http://premiersupport.dell.com">premiersupport.dell.com</a></b></p> <p data-bbox="634 810 1336 894">El sitio Web Dell Premier Support está personalizado para empresas e instituciones gubernamentales y educativas. Es posible que este sitio Web no esté disponible en todos los países o regiones.</p>
<ul style="list-style-type: none"> <li>• Cómo utilizar Windows XP</li> <li>• Documentación del ordenador</li> <li>• Documentación de dispositivos (como un módem)</li> </ul>	<p data-bbox="634 1043 1349 1069"><b>Centro de ayuda y soporte técnico de Windows XP</b></p> <ol style="list-style-type: none"> <li><b>1</b> Pulse el botón <b>Inicio</b> y seleccione <b>Ayuda y soporte técnico</b>.</li> <li><b>2</b> Escriba una palabra o frase que describa el problema y, a continuación, pulse el icono de flecha.</li> <li><b>3</b> Pulse en el tema que describa el problema.</li> <li><b>4</b> Siga las instrucciones que aparecen en la pantalla.</li> </ol>

---

**Si busca**

- Cómo volver a instalar el sistema operativo

**Aquí lo encontrará****CD Operating System (Sistema operativo)**

o bien



Una vez finalizada la reinstalación del sistema operativo mediante el CD de reinstalación *Operating System* (Sistema operativo), utilice el CD *Drivers and Utilities* (Controladores y utilidades) para reinstalar los controladores de los dispositivos que se entregan con el ordenador.

La clave del producto del sistema operativo se encuentra en el ordenador.

# Configuración del ordenador

 **PRECAUCIÓN:** antes de realizar cualquiera de los procedimientos descritos en esta sección, siga las instrucciones de seguridad incluidas en la *Guía de información del sistema*.

 **AVISO:** si el ordenador tiene instalada una tarjeta de expansión (como una tarjeta de red), conecte el cable correspondiente a la tarjeta, y *no* al conector situado en el panel posterior del ordenador.

Debe completar todos los pasos para configurar correctamente el ordenador. Consulte las figuras correspondientes que se muestran después de las instrucciones.

**1** Conecte el teclado y el ratón.

 **AVISO:** no intente utilizar un ratón PS/2 y un ratón USB simultáneamente.

**2** Conecte el cable del módem o de red.

Inserte el cable de red, no la línea telefónica, en el conector de red. Si dispone de un módem opcional, conecte la línea telefónica al módem.

 **AVISO:** no conecte el cable del módem al adaptador de red. El voltaje de las comunicaciones telefónicas puede dañar el adaptador de red.

**3** Conecte el monitor.

Alinee e inserte suavemente el cable del monitor para evitar que se doblen las patas. Apriete los tornillos que hay en los conectores de los cables.

 **NOTA:** algunas pantallas planas y tarjetas gráficas admiten la interfaz visual digital (DVI). Si el monitor y la tarjeta tienen conectores DVI, Dell recomienda utilizar DVI en lugar de VGA.

Se puede utilizar un segundo monitor opcional, para lo que se requiere una tarjeta de adaptador de gráficos multimonitor. Para activar el soporte de monitor dual, ambos monitores deben estar conectados cuando se inicie el ordenador. Para obtener más información sobre cómo conectar dos monitores, consulte “Conexiones de monitor” en la página 123.

**4** Conecte los altavoces.

**5** Conecte los cables de alimentación al ordenador, al monitor y a los dispositivos, e inserte el otro extremo de los cables en tomas de alimentación.

## 6 Compruebe que el selector de voltaje esté establecido correctamente para su localidad.

El ordenador está equipado con uno de los siguientes elementos:

- Fuente de alimentación de voltaje fijo: los ordenadores con este tipo de fuente de alimentación no tienen selector de voltaje en el panel posterior y funcionan únicamente con un voltaje (consulte la etiqueta normativa que encontrará en la parte exterior del ordenador para determinar su voltaje de funcionamiento).
- Circuito de detección automática del voltaje: los ordenadores con circuito de detección automática de voltaje no tienen selector de voltaje en el panel posterior y detectan automáticamente el voltaje correcto de funcionamiento.
- Selector de voltaje manual: los ordenadores con selector de voltaje en el panel posterior deben establecerse manualmente para que funcionen con el voltaje correcto.



**AVISO:** para evitar daños en un ordenador que tenga un selector de voltaje manual, establezca el selector de manera que coincida lo máximo posible con la alimentación de CA de su localidad. En Japón, el selector de voltaje se debe establecer en la posición de 115 V, a pesar de que la alimentación de CA disponible en el país es de 100 V. También debe asegurarse de que la clasificación eléctrica del monitor y de los dispositivos conectados es la correcta según la alimentación de CA disponible en su zona.

## 7 Presione los botones de alimentación para encender el ordenador y los monitores.

Consulte “Configuración completada” en la página 125.



**NOTA:** antes de instalar cualquier dispositivo o software que no se haya entregado con el ordenador, lea la documentación que se incluye con el software o dispositivo, o póngase en contacto con el proveedor para comprobar que el software o dispositivo es compatible con el ordenador y el sistema operativo.

## Instalación de la minitorre: Sin tarjetas de expansión

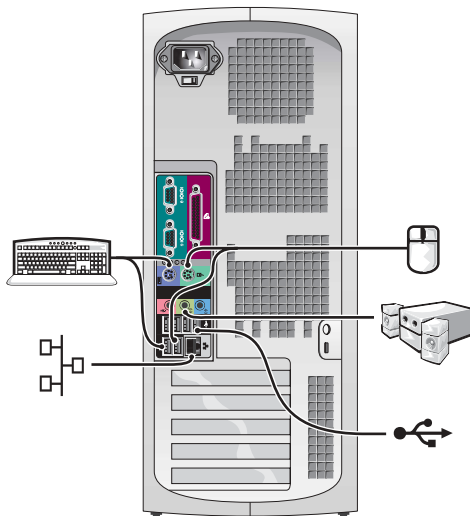
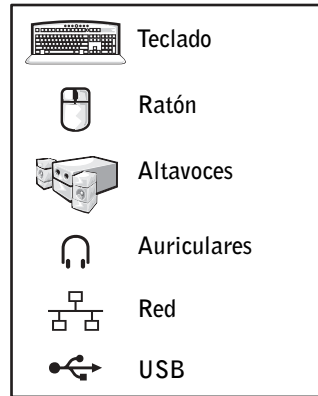
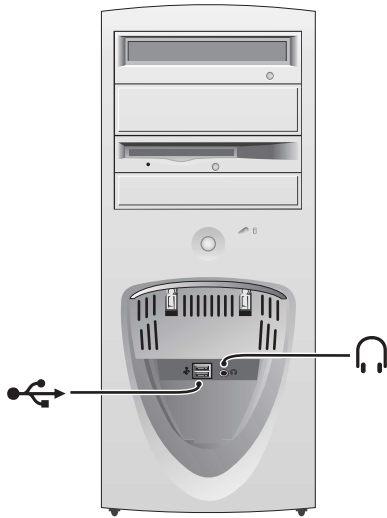

## Instalación de la monitorre: Con tarjeta de expansión

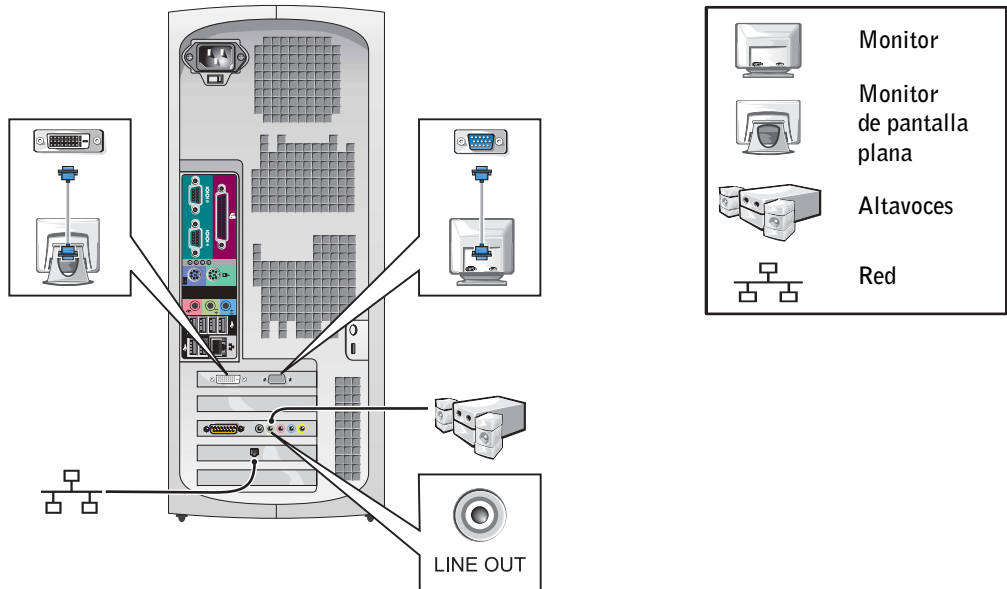

**NOTA:** para obtener más información sobre la instalación de monitores con la tarjeta gráfica específica, consulte "Conexiones de monitor" en la página 123.



## Instalación del ordenador de escritorio: Sin tarjetas de expansión

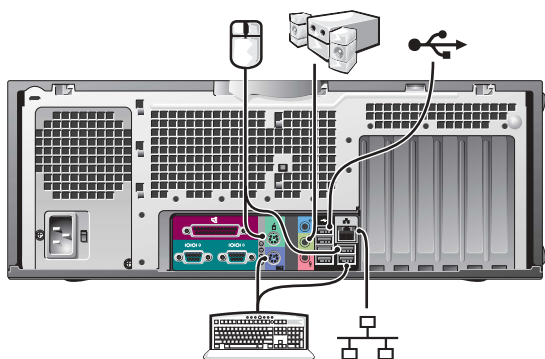
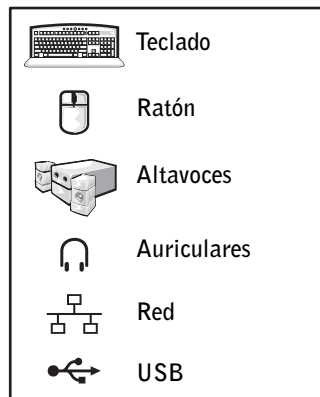
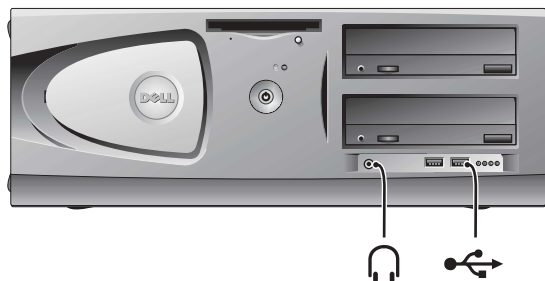

## Instalación del ordenador de escritorio: Con tarjetas de expansión

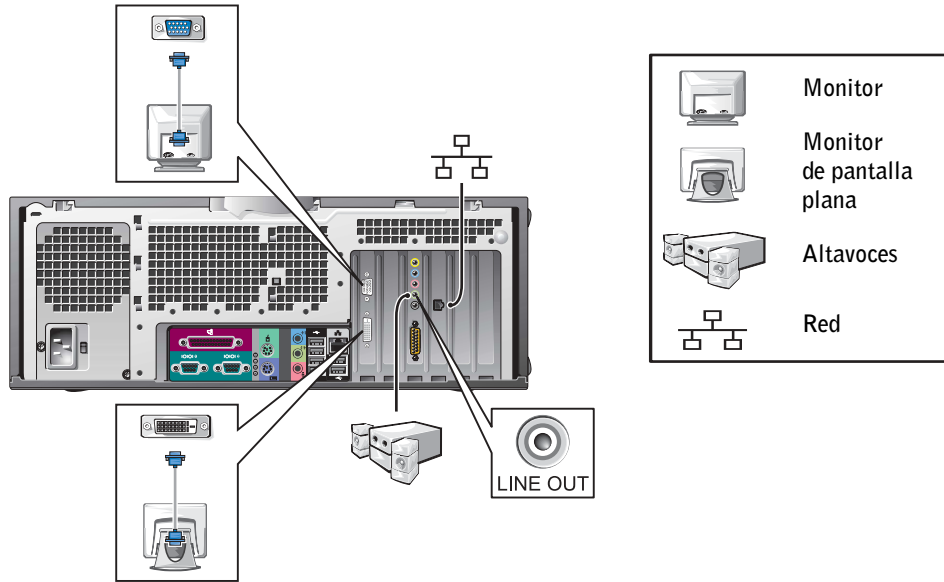

**NOTA:** para obtener más información sobre la configuración de dos monitores, consulte "Conexiones de monitor" en la página 123.

# Conexiones de monitor

---

## Para tarjetas con posibilidad de monitor dual con un solo conector

---

Adaptador de cable VGA dual en Y

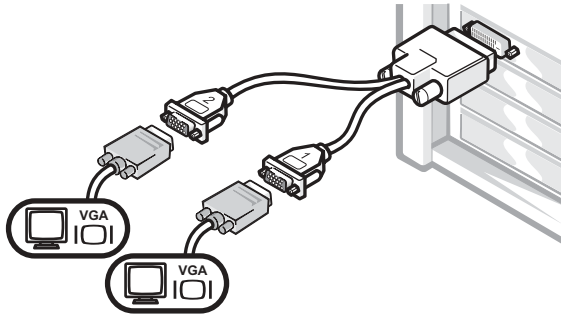

- Este cable adaptador puede admitir uno o dos monitores VGA. El cable está codificado por colores: azul para el monitor principal y negro para un monitor secundario opcional.

Adaptador de cable DVI dual en Y

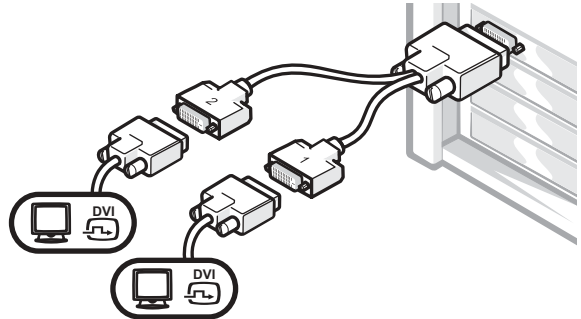

- Este cable adaptador puede admitir uno o dos monitores DVI. El cable está codificado por colores: azul para el monitor principal y negro para un monitor secundario opcional.



**AVISO:** el adaptador de cable en Y que se proporciona con el ordenador es exclusivo de la tarjeta gráfica del ordenador. No deben utilizarse cables adaptadores de otras tarjetas gráficas.

---

---

**Para tarjetas con posibilidad de monitor dual con un conector DVI y un conector VGA**

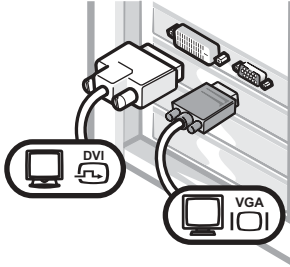

---

Un solo DVI/un solo VGA

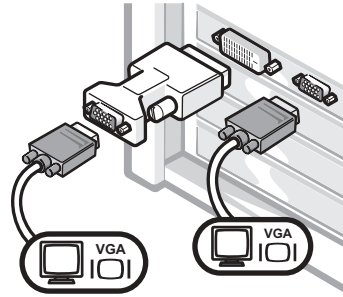

- Utilice el conector adecuado cuando conecte uno o dos monitores.

VGA dual con adaptador VGA



- Utilice el adaptador VGA para conectar dos monitores VGA.

---

**Para tarjetas con posibilidad de monitor dual con dos conectores DVI**

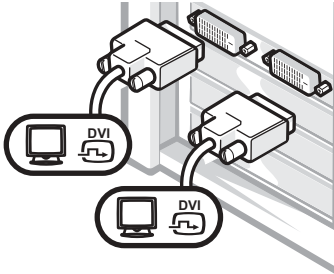

---

DVI dual

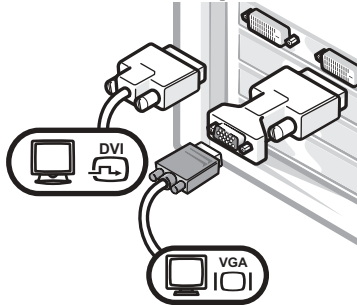

- Utilice los conectores DVI para conectar uno o dos monitores DVI.

DVI dual con un adaptador VGA



- Utilice el adaptador VGA para conectar un monitor VGA a un conector DVI.

DVI dual con dos adaptadores VGA

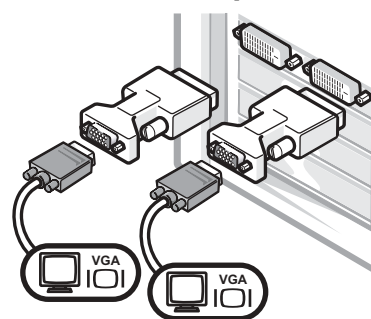

- Utilice dos adaptadores VGA para conectar dos monitores VGA a los conectores DVI.
-

# Configuración completada

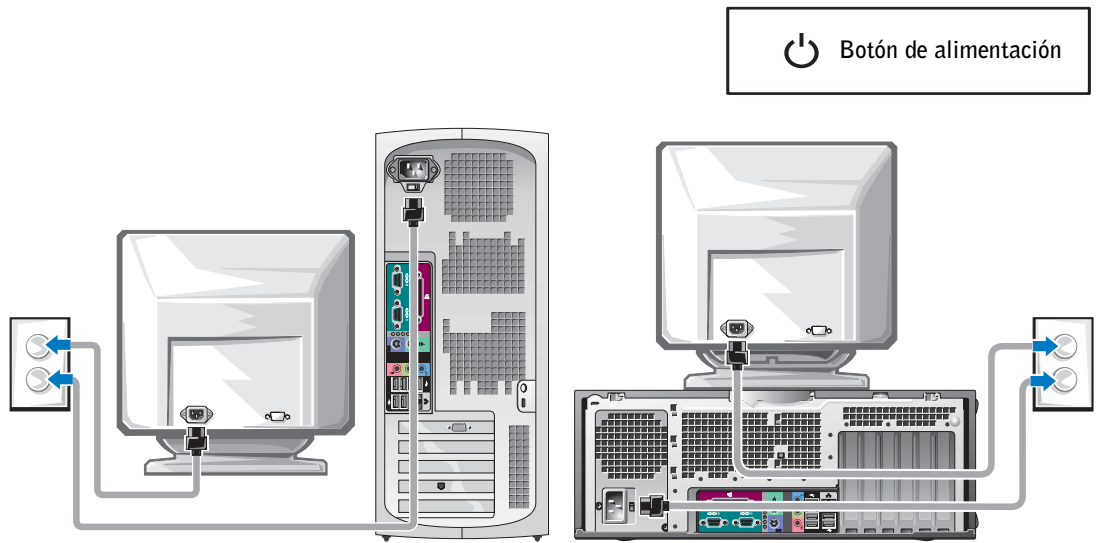

Clave del producto de Microsoft Windows



Clave del producto de Microsoft Windows



## Apertura de la cubierta del ordenador

 **PRECAUCIÓN:** antes de realizar cualquiera de los procedimientos descritos en esta sección, siga las instrucciones de seguridad incluidas en la *Guía de información del sistema*.

- 1 Apague el ordenador mediante el menú **Inicio**.
- 2 Asegúrese de que el ordenador y los dispositivos conectados están apagados. Si el ordenador y los dispositivos conectados no se han apagado automáticamente al cerrar el ordenador, apáguelos ahora.

 **AVISO:** para desconectar un cable de red, desenchufe primero el cable del ordenador y, a continuación, de la toma de red de la pared.

- 3 Desconecte las líneas telefónicas o de telecomunicaciones del ordenador.
- 4 Desconecte el ordenador y todos los dispositivos conectados de las tomas de corriente, y presione el botón de alimentación para conectar a tierra la placa base.
- 5 Si ha instalado un candado en el anillo para candado del panel posterior, retírelo.

 **PRECAUCIÓN:** para evitar una descarga eléctrica, desenchufe siempre el ordenador de la toma eléctrica antes de abrir la cubierta.

- 6 Apoye el ordenador sobre un lado como se muestra en la figura.

 **AVISO:** asegúrese de que haya suficiente espacio para la apertura de la cubierta, al menos 30 cm de espacio en el escritorio.

- 7 Abra la cubierta del ordenador.
  - En el caso de la minitorre, presione los botones que hay en ambos extremos y levante la cubierta.
  - En el caso del ordenador de escritorio, deslice el pestillo de liberación hacia la fuente de alimentación del ordenador. Levante la cubierta y desplácela hacia la parte frontal del ordenador.

- 8** Antes de tocar los componentes del interior del ordenador, debe descargar la electricidad estática de su cuerpo; para ello, toque una superficie metálica sin pintar, como el metal de la parte posterior del ordenador.

Mientras trabaja, toque periódicamente una superficie metálica sin pintar del ordenador para disipar la electricidad estática y evitar que se dañen los componentes internos.

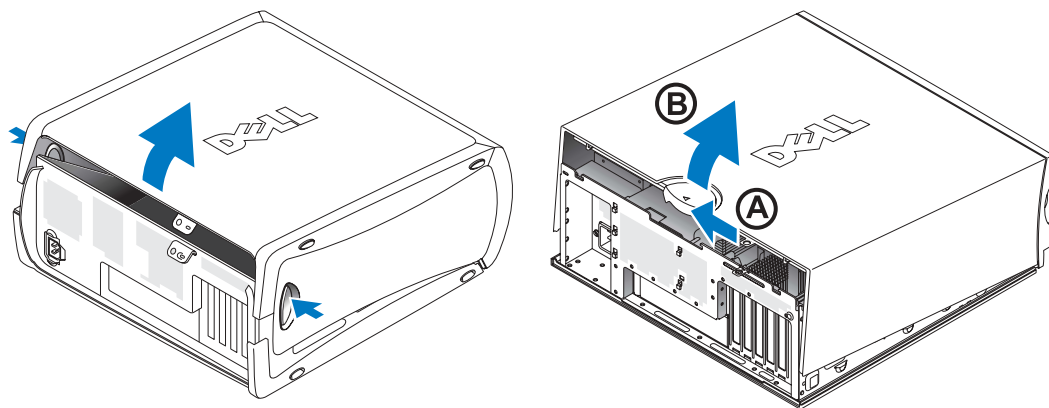

# Interior del ordenador

Ordenador minitorre

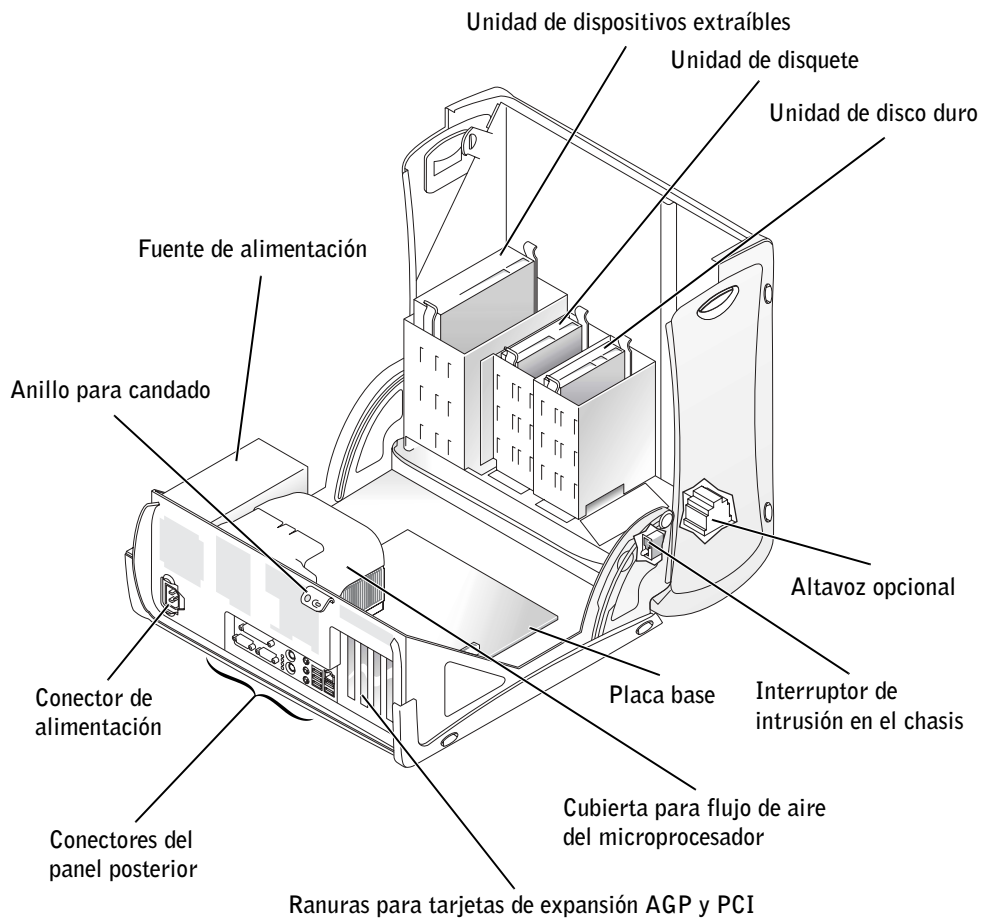



## Ordenador de escritorio

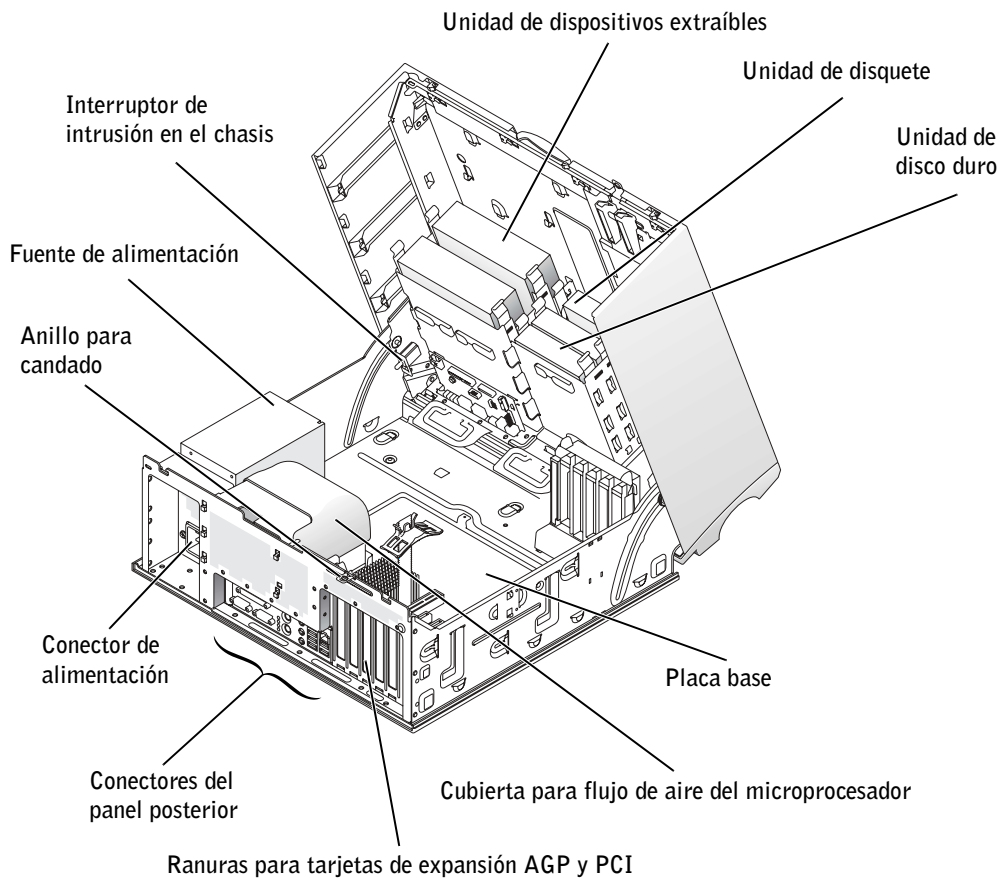

# Solución de problemas

## Solución de incompatibilidades de software y hardware

### Microsoft® Windows® XP

Los conflictos de petición de interrupción (IRQ) en Windows XP se producen si un dispositivo no se ha detectado durante la instalación del sistema operativo, o si se ha detectado pero no está configurado correctamente.

Para ver si hay conflictos en un ordenador con Windows XP:

- 1 Pulse el botón **Inicio** y seleccione **Panel de control**.
- 2 Pulse **Rendimiento y mantenimiento** y seleccione **Sistema**.
- 3 Pulse la ficha **Hardware** y seleccione **Administrador de dispositivos**.
- 4 En la lista **Administrador de dispositivos**, compruebe si hay algún conflicto con los demás dispositivos.

Los conflictos se indican mediante un signo de admiración de color amarillo (!) junto al dispositivo en conflicto, o bien mediante una x de color rojo si se ha desactivado el dispositivo.

- 5 Pulse dos veces sobre cualquier conflicto para que aparezca la ventana **Propiedades**.  
Si hay algún conflicto de IRQ, en el área de estado **Dispositivo** de la ventana **Propiedades** se indicará qué otros dispositivos comparten la IRQ del dispositivo.
- 6 Para resolver un conflicto, vuelva a configurar los dispositivos o elimínelos del Administrador de dispositivos.

Para utilizar el solucionador de problemas de hardware de Windows XP:

- 1 Pulse el botón **Inicio** y seleccione **Ayuda y soporte técnico**.
- 2 Escriba `solucionador de problemas de hardware` en el campo **Buscar** y pulse en la flecha para iniciar la búsqueda.
- 3 Pulse **Solucionador de problemas de hardware** en la lista **Resultado de la búsqueda**.
- 4 En la lista **Solucionador de problemas de hardware**, seleccione **Necesito resolver un conflicto de hardware en mi equipo** y, a continuación, pulse **Siguiente**.

## En Windows 2000

Para ver si hay conflictos en un ordenador con Windows 2000:

- 1 Pulse el botón **Inicio**, seleccione **Configuración** y pulse **Panel de control**.
- 2 En la ventana **Panel de control**, pulse dos veces en **Sistema**.
- 3 Seleccione la ficha **Hardware**.
- 4 Pulse **Administrador de dispositivos**.
- 5 Pulse **Ver** y seleccione **Recursos por conexión**.
- 6 Pulse dos veces en **Solicitud de interrupción (IRQ)** para ver las asignaciones de **IRQ**.  
Los conflictos se indican mediante un signo de admiración de color amarillo (!) junto al dispositivo en conflicto, o bien mediante una x de color rojo si se ha desactivado el dispositivo.
- 7 Pulse dos veces sobre cualquier conflicto para que aparezca la ventana **Propiedades**.  
Si hay algún conflicto de **IRQ**, en el área de estado **Dispositivo** de la ventana **Propiedades** se indicará qué otros dispositivos comparten la **IRQ** del dispositivo.
- 8 Para resolver un conflicto, vuelva a configurar los dispositivos o elimínelos del **Administrador de dispositivos**.

Para utilizar el solucionador de problemas de hardware de Windows 2000:

- 1 Pulse el botón **Inicio** y seleccione **Ayuda**.
- 2 En la ficha **Contenido**, pulse **Solucionar problemas y mantenimiento**, pulse **Solucionadores de problemas de Windows 2000** y, a continuación, pulse **Hardware**.
- 3 En la lista **Solucionador de problemas de hardware**, seleccione **Necesito solucionar un conflicto de hardware en mi equipo** y, a continuación, pulse **Siguiente**.

## Uso de la función Restaurar sistema en Windows XP

El sistema operativo Windows XP proporciona la función Restaurar sistema, que permite volver a un estado operativo anterior del ordenador (sin que ello afecte a los archivos de datos) si, al realizar cambios efectuados en el hardware, en el software o en otras configuraciones, el ordenador se encuentra en un estado operativo no deseado.



**AVISO:** realice periódicamente copias de seguridad de los archivos de datos. La función Restaurar sistema no supervisa ni recupera archivos de datos.

### Creación de un punto de restauración

- 1 Pulse el botón **Inicio** y seleccione **Ayuda y soporte técnico**.
- 2 Pulse **Restaurar sistema**.
- 3 Siga las instrucciones que aparecen en la pantalla.

### Restauración del ordenador a un estado operativo anterior



**AVISO:** antes de restaurar el ordenador a un estado operativo anterior, guarde y cierre todos los archivos y programas abiertos. No modifique, abra ni suprima ningún archivo ni programa hasta que la restauración del sistema haya finalizado.

- 1 Pulse el botón **Inicio**, seleccione **Todos los programas**→**Accesorios**→**Herramientas del sistema** y, a continuación, pulse **Restaurar sistema**.
- 2 Asegúrese de que la opción **Restaurar mi equipo a un estado anterior** está seleccionada y, a continuación, pulse **Siguiente**.
- 3 En el calendario, pulse sobre la fecha a la que desea restaurar el ordenador.  
La pantalla **Seleccione un punto de restauración** proporciona un calendario que permite ver y seleccionar puntos de restauración. Todas las fechas con puntos de restauración disponibles aparecen en negrita.
- 4 Seleccione un punto de restauración y pulse **Siguiente**.  
Si una fecha sólo tiene un punto de restauración, éste se selecciona automáticamente. Si hay dos o más puntos de restauración disponibles, pulse en el punto de restauración que prefiera.
- 5 Pulse **Siguiente**.  
Cuando la función de restauración del sistema ha terminado de recopilar datos, aparece la pantalla **Restauración finalizada**; a continuación, el ordenador se reinicia automáticamente.
- 6 Una vez que se haya reiniciado el ordenador, pulse **Aceptar**.  
Para cambiar el punto de restauración, puede repetir los pasos con otro punto de restauración o bien puede deshacer la restauración.

## Uso de la última configuración correcta conocida de Windows 2000

- 1 Reinicie el ordenador y presione <F8> cuando aparezca el mensaje `Please select the operating system to start` (Seleccione el sistema operativo con el que desea iniciar la sesión).
- 2 Resalte **Last Known Good Setting** (Última configuración correcta conocida), presione <Intro>, presione <I> y, a continuación, seleccione el sistema operativo cuando se le solicite.

## Otras opciones para ayudar a resolver conflictos de dispositivo o software adicionales



**AVISO:** los procesos siguientes borran toda la información de la unidad de disco duro.

- Si los procedimientos anteriores no han funcionado, ejecute un formato de nivel bajo de la unidad de disco duro.

Consulte la guía de instalación del sistema operativo para obtener más información.

- Vuelva a instalar el sistema operativo utilizando la guía de instalación y el CD del sistema operativo.

## Cuándo se deben utilizar los Diagnósticos Dell

Si tiene un problema con el ordenador, realice las comprobaciones descritas en la sección “Solución de problemas” de la *Guía del usuario* y ejecute los Diagnósticos Dell antes de ponerse en contacto con Dell para solicitar asistencia técnica. La ejecución de los Diagnósticos Dell puede ayudarle a resolver el problema sin tener que ponerse en contacto con Dell. Si se pone en contacto con Dell, el resultado de las pruebas puede proporcionar importante información al personal de servicio y asistencia de Dell.

Los Diagnósticos Dell permiten:

- Realizar pruebas en un dispositivo o en todos ellos
- Seleccionar pruebas en función de un síntoma del problema
- Elegir cuántas veces se ejecuta una prueba
- Suspender la prueba si se detecta un error
- Acceder a información de ayuda que describe las pruebas y los dispositivos
- Recibir mensajes de estado que indiquen si las pruebas se han realizado correctamente
- Recibir mensajes de error si se detecta algún problema

## Inicio de los Diagnósticos Dell

Se recomienda imprimir estos procedimientos antes de empezar.



**AVISO:** utilice los Diagnósticos Dell únicamente para probar el ordenador Dell™. Si utiliza este programa con otros ordenadores, se pueden mostrar mensajes de error.

Entre en la configuración del sistema, revise la información de configuración del ordenador y compruebe que el dispositivo que desea probar se muestre en la configuración del sistema y esté activo.

Inicie los Diagnósticos Dell desde la unidad de disco duro o desde el CD *Drivers and Utilities* (Controladores y utilidades), también conocido como ResourceCD (CD de recursos).

### Inicio de los Diagnósticos Dell desde la unidad de disco duro

- 1 Apague y reinicie el ordenador.
- 2 Cuando aparezca el logotipo de DELL™, presione <F12> inmediatamente.



**NOTA:** si aparece un mensaje que indica que no se ha encontrado ninguna partición para la utilidad de diagnóstico, siga las instrucciones para ejecutar los Diagnósticos Dell desde el CD *Drivers and Utilities* (Controladores y utilidades).

Si espera demasiado y aparece el logotipo de Microsoft® Windows®, siga esperando hasta que aparezca el escritorio de Windows. A continuación, apague el ordenador mediante el menú **Inicio** e inténtelo de nuevo.

- 3 Cuando aparezca la lista de dispositivos de arranque, resalte **Boot to Utility Partition** (Arrancar desde la partición de la utilidad) y presione <Intro>.
- 4 Cuando aparezca la pantalla **Main Menu** (Menú principal) de Diagnósticos Dell, seleccione la prueba que desee ejecutar.

### Inicio de los Diagnósticos Dell desde el CD *Drivers and Utilities* (Controladores y utilidades)

- 1 Inserte el CD *Drivers and Utilities* (Controladores y utilidades).
- 2 Apague y reinicie el ordenador.

Cuando aparezca el logotipo de DELL, presione <F12> inmediatamente.

Si espera demasiado y aparece el logotipo de Windows, siga esperando hasta que vea el escritorio de Windows. A continuación, apague el ordenador mediante el menú **Inicio** e inténtelo de nuevo.



**NOTA:** esta función modifica la secuencia de arranque sólo por una vez. En el siguiente inicio, el ordenador se iniciará con los dispositivos especificados en la configuración del sistema.

- 3 Cuando aparezca la lista de dispositivos de arranque, resalte **IDE CD-ROM Device** (Dispositivo CD-ROM IDE) y presione <Intro>.
- 4 Seleccione la opción **IDE CD-ROM Device** (Dispositivo CD-ROM IDE) en el menú de arranque del CD.
- 5 Seleccione la opción **Boot from CD-ROM** (Arrancar desde el CD-ROM) en el menú que aparece.
- 6 Escriba 1 para abrir el menú ResourceCD (CD de recursos).
- 7 Escriba 2 para iniciar los Diagnósticos Dell.
- 8 Seleccione **Run the Dell 32 Bit Diagnostics** (Ejecutar los Diagnósticos Dell de 32 bits) en la lista numerada. Si aparecen varias versiones, seleccione la versión apropiada para su ordenador.
- 9 Cuando aparezca la pantalla **Main Menu** (Menú principal) de Diagnósticos Dell, seleccione la prueba que desee ejecutar.

### Menú principal de los Diagnósticos Dell

- 1 Después de cargar los diagnósticos Dell y de que aparezca la pantalla **Main Menu** (Menú principal), pulse el botón correspondiente a la opción que desee.

Opción	Función
Express Test (Prueba rápida)	Realiza una prueba rápida de los dispositivos. Esta prueba suele durar entre 10 y 20 minutos aproximadamente, y no requiere la intervención del usuario. Ejecute <b>Express Test</b> (Prueba rápida) primero para aumentar la posibilidad de realizar un seguimiento del problema rápidamente.
Extended Test (Prueba extendida)	Realiza una prueba completa de los dispositivos. Esta prueba suele durar una hora o más, y requiere que el usuario responda a preguntas periódicamente.
Custom Test (Prueba personalizada)	Prueba un dispositivo específico. Es posible personalizar las pruebas que se van a ejecutar.
Symptom Tree (Árbol de síntomas)	Enumera los síntomas más comunes encontrados y permite seleccionar una prueba en función del síntoma del problema que ha surgido.

- 2 Si se produce un problema durante una prueba, aparece un mensaje con el código de error y una descripción del problema. Anote el código de error y la descripción del problema, y siga las instrucciones de la pantalla.

Si no puede resolver la condición del error, póngase en contacto con Dell.



**NOTA:** la etiqueta de servicio del ordenador se indica en la parte superior de cada pantalla de prueba. Si se pone en contacto con Dell, el personal de soporte técnico le solicitará el número de la etiqueta de servicio.

- 3 Cuando ejecute una prueba mediante la opción **Custom Test** (Prueba personalizada) o **Symptom Tree** (Árbol de síntomas), pulse la ficha correspondiente que se describe en la tabla siguiente si desea obtener más información.

Ficha	Función
Results (Resultados)	Muestra el resultado de la prueba y las condiciones de error encontradas.
Errors (Errores)	Muestra las condiciones de error encontradas, los códigos de error y la descripción del problema.
Help (Ayuda)	Describe la prueba y puede indicar los requisitos para ejecutarla.
Configuration (Configuración)	Muestra la configuración de hardware del dispositivo seleccionado.  Los Diagnósticos Dell obtienen información de configuración de todos los dispositivos a partir de la configuración del sistema, la memoria y varias pruebas internas, y muestran dicha información en la lista de dispositivos del panel izquierdo de la pantalla. Es posible que en la lista de dispositivos no se muestren los nombres de todos los componentes instalados en el ordenador ni de todos los dispositivos conectados a él.
Parameters (Parámetros)	Permite personalizar la prueba cambiando su configuración.

- 4 Cuando finalicen las pruebas, si está ejecutando los Diagnósticos Dell desde el CD *Drivers and Utilities* (Controladores y utilidades), extráigalo.
- 5 Cierre la pantalla de la prueba para volver a la pantalla **Main Menu** (Menú principal). Para salir de los Diagnósticos Dell y reiniciar el ordenador, cierre la pantalla **Main Menu** (Menú principal).



## Códigos de sonido

El ordenador puede emitir una serie de sonidos que permiten identificar los distintos problemas. Una de las posibles secuencias (código 1-3-1) consiste en un pitido, en tres pitidos seguidos y en otro pitido. Esta secuencia indica que el ordenador ha detectado un problema de memoria.

Si el ordenador emite un código de sonido, anótelos y búsquelos en la sección “Códigos de sonido” de la *Guía del usuario*.

## Mensajes de error



**NOTA:** si el mensaje no aparece en la lista, consulte la documentación del sistema operativo o el programa que se estaba ejecutando en el momento en que apareció el mensaje.

Si se produce un error durante el arranque, puede ser que aparezca un mensaje en el monitor en el que se identifique el problema. Para obtener ayuda sobre cómo resolver un problema, consulte “Mensajes de error” en la *Guía del usuario*.

## Indicadores del sistema

El ordenador dispone de una serie de indicadores que pueden ayudar a analizar y resolver problemas.

Indicador de alimentación	Indicador de unidad de disco duro	Descripción del problema	Solución recomendada
Luz verde continua	No disponible	La alimentación está activada y el ordenador funciona normalmente.	No es necesaria ninguna acción correctora.
Luz verde parpadeante	En blanco	El ordenador se encuentra en el estado de suspensión (en Microsoft® Windows® 2000 y Windows XP).	Presione el botón de alimentación, mueva el ratón o presione una tecla del teclado para activar el ordenador. Consulte “Botón de alimentación” en la <i>Guía del usuario</i> .
Luz verde que parpadea varias veces y a continuación se apaga	No disponible	Existe un error de configuración.	Compruebe los indicadores de diagnóstico para intentar identificar el problema específico.
Luz amarilla continua	No disponible	Los Diagnósticos Dell están ejecutando una prueba, o un dispositivo de la placa base es defectuoso o se ha instalado incorrectamente.	Si se están ejecutando los Diagnósticos Dell, deje que termine la prueba. Compruebe los indicadores de diagnóstico para intentar identificar el problema específico. Consulte “Problemas con la placa base” en la <i>Guía del usuario</i> . Si el ordenador no arranca, póngase en contacto con Dell para solicitar asistencia técnica.
Luz amarilla parpadeante	En blanco	Ha ocurrido un fallo en la fuente de alimentación o en la placa base.	Compruebe los indicadores de diagnóstico para intentar identificar el problema específico. Consulte “Problemas con la alimentación” y “Problemas con la placa base” en la <i>Guía del usuario</i> .

<b>Indicador de alimentación</b>	<b>Indicador de unidad de disco duro</b>	<b>Descripción del problema</b>	<b>Solución recomendada</b>
Luz amarilla parpadeante	Luz verde continua	Ha ocurrido un fallo con la placa base o con un VRM.	Compruebe los indicadores de diagnóstico para intentar identificar el problema específico. Consulte “Problemas con la placa base” en la <i>Guía del usuario</i> .
Luz verde continua y un código de sonido durante la prueba POST	No disponible	Se ha detectado un problema mientras se estaba ejecutando el BIOS.	Consulte “Códigos de sonido” en la <i>Guía del usuario</i> . Además, compruebe los indicadores luminosos de diagnóstico para intentar identificar el problema específico.
Indicador de alimentación con luz verde y ningún código de sonido ni vídeo durante la prueba POST	No disponible	El monitor o la tarjeta gráfica pueden ser defectuosos o pueden haberse instalado incorrectamente.	Compruebe los indicadores de diagnóstico para intentar identificar el problema específico. Consulte “Problemas con el vídeo y el monitor” en la <i>Guía del usuario</i> .
Indicador de alimentación con luz verde y ningún código de sonido, pero el ordenador se bloquea durante la prueba POST	No disponible	Puede ser que un dispositivo integrado en la placa base sea defectuoso.	Compruebe los indicadores de diagnóstico para intentar identificar el problema específico. Si no se identifica el problema, póngase en contacto con Dell para solicitar asistencia técnica.

## Indicadores de diagnóstico



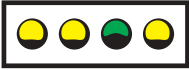
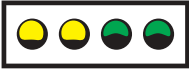



Para ayudarle a solucionar un problema, el ordenador dispone de cuatro indicadores luminosos marcados como “A”, “B”, “C” y “D”. Los indicadores de diagnóstico están situados en la parte posterior del ordenador minitorre y en la parte frontal del ordenador de escritorio. Cuando el ordenador se inicia normalmente, los indicadores parpadean. Una vez que se ha iniciado el ordenador, los cuatro indicadores emiten una luz verde continua. Si el ordenador funciona incorrectamente, el color y la secuencia de los indicadores identifican el problema.



Patrón de los indicadores	Descripción del problema	Solución recomendada
 <p>A B C D</p>	Se ha producido un posible fallo en el microprocesador.	Vuelva a instalar el microprocesador y reinicie el ordenador. Consulte la <i>Guía del usuario</i> para obtener información sobre cómo reinstalar el microprocesador del ordenador.
 <p>A B C D</p>	Se detectan los módulos de memoria, pero se ha producido un fallo de memoria.	<ol style="list-style-type: none"> <li>1 Extraiga todos los módulos de memoria y vuelva a instalarlos. Compruebe que todas las lengüetas de los conectores estén cerradas. Para obtener un rendimiento óptimo, instale los módulos DIMM por parejas (1 y 2, 3 y 4).</li> <li>2 Reinicie el ordenador.</li> </ol>



 = **amarillo**





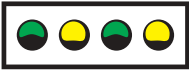
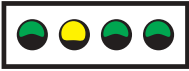

 = **verde**

 = **apagado**

Patrón de los indicadores	Descripción del problema	Solución recomendada
 <p>A B C D</p>	Se ha producido un posible fallo en la tarjeta de expansión.	<ol style="list-style-type: none"> <li><b>1</b> Determine si existe un conflicto extrayendo una tarjeta (no la tarjeta de vídeo) y reiniciando el ordenador.</li> <li><b>2</b> Si el problema persiste, vuelva a instalar la tarjeta que ha extraído, extraiga otra tarjeta y reinicie el ordenador.</li> <li><b>3</b> Repita este proceso con cada tarjeta. Si el ordenador se inicia normalmente, busque conflictos de recursos en la última tarjeta extraída (consulte “Solución de incompatibilidades de software y hardware” en la <i>Guía del usuario</i>).</li> <li><b>4</b> Si el problema persiste, póngase en contacto con Dell.</li> </ol>
 <p>A B C D</p>	Se ha producido un posible fallo en la tarjeta gráfica.	<p>Vuelva a instalar la tarjeta gráfica y reinicie el ordenador.</p> <p>Si el problema persiste, instale una tarjeta gráfica que funcione correctamente y reinicie el ordenador.</p> <p>Si el problema persiste, póngase en contacto con Dell.</p>
 <p>A B C D</p>	Se ha producido un posible fallo en la unidad de disquete o en el disco duro.	Compruebe todas las conexiones de los cables de alimentación y de datos, y reinicie el ordenador.
 <p>A B C D</p>	Se ha producido un posible fallo de USB.	Vuelva a instalar todos los dispositivos USB, compruebe las conexiones de los cables y reinicie el ordenador.
<p> = <b>amarillo</b></p> <p> = <b>verde</b></p> <p> = <b>apagado</b></p>		

Patrón de los indicadores	Descripción del problema	Solución recomendada
 <p>A B C D</p>	No se detecta ningún módulo de memoria.	<p><b>1</b> Extraiga todos los módulos de memoria y vuelva a instalarlos. Compruebe que todas las lengüetas de los conectores estén cerradas. Para obtener un rendimiento óptimo, instale los módulos DIMM por parejas (1 y 2, 3 y 4).</p> <p><b>2</b> Reinicie el ordenador.</p>
 <p>A B C D</p>	Se ha producido un fallo en la placa base.	<p>Realice los procedimientos que se describen en la sección “Problemas con la placa base” de la <i>Guía del usuario</i>.</p> <p>Si el problema persiste, póngase en contacto con Dell.</p>
 <p>A B C D</p>	Se detectan los módulos de memoria, pero existe un error de configuración o de compatibilidad de memoria.	<p>Asegúrese de que no existen requisitos especiales de colocación del conector o el módulo de memoria. Consulte “Memoria” en la <i>Guía del usuario</i>.</p> <p>Vuelva a instalar los módulos de memoria y reinicie el ordenador.</p> <p>Si el problema persiste, póngase en contacto con Dell.</p>
 <p>A B C D</p>	Se ha producido un posible fallo en un recurso de la placa base o en el hardware.	<p>Realice el procedimiento descrito en “Problemas con la placa base” y consulte “Solución de incompatibilidades de software y hardware” en la <i>Guía del usuario</i>.</p> <p>Si el problema persiste, póngase en contacto con Dell.</p>

-  = **amarillo**
-  = **verde**
-  = **apagado**

Patrón de los indicadores	Descripción del problema	Solución recomendada
 <p>A B C D</p>	Se ha producido un posible fallo en la tarjeta de expansión.	<ol style="list-style-type: none"> <li><b>1</b> Determine si existe algún conflicto extrayendo una tarjeta y reiniciando el ordenador.</li> <li><b>2</b> Si el problema persiste, vuelva a instalar la tarjeta que ha extraído, extraiga otra tarjeta y reinicie el ordenador.</li> <li><b>3</b> Repita este proceso con cada tarjeta. Si el ordenador se inicia normalmente, busque conflictos de recursos en la última tarjeta extraída (consulte “Solución de incompatibilidades de software y hardware” en la <i>Guía del usuario</i>).</li> <li><b>4</b> Si el problema persiste, póngase en contacto con Dell.</li> </ol>
 <p>A B C D</p>	Se ha producido un fallo de otro tipo.	<p>Compruebe que los cables de las unidades de disco duro, de CD y de DVD estén conectados correctamente a la placa base.</p> <p>Si el problema persiste, póngase en contacto con Dell.</p>
 <p>A B C D</p>	El ordenador se encuentra en condiciones normales de funcionamiento después de una POST.	Ninguno.
<p> = amarillo</p> <p> = verde</p> <p> = apagado</p>		

## Preguntas frecuentes

<b>Cómo...</b>	<b>Solución</b>	<b>Dónde encontrar más información</b>
configurar el ordenador para que utilice dos monitores	Consulte “Conexiones de monitor” en la página 123 para obtener instrucciones sobre cómo conectar dos monitores a la tarjeta gráfica proporcionada.	
conectar el monitor cuando el conector del cable del monitor parece que no se ajusta al conector que hay en la parte posterior del ordenador	Si la tarjeta gráfica tiene un conector DVI, pero el monitor tiene un conector VGA, deberá utilizar un adaptador. Normalmente se incluye un adaptador en la caja.	Póngase en contacto con el soporte técnico de Dell para obtener más información.
conectar los altavoces	Si hay una tarjeta de sonido instalada, conecte los altavoces a los conectores de la tarjeta.	Consulte la documentación incluida con los altavoces para obtener más información.
encontrar los conectores correctos para los dispositivos USB	El ordenador Dell Precision 360 tiene ocho conectores USB (dos en la parte frontal y seis en la parte posterior).	Consulte los gráficos de vistas de la parte frontal y posterior del ordenador en la <i>Guía del usuario</i> . Para localizar la <i>Guía del usuario</i> , consulte “Localización de información sobre el ordenador” en la página 113.
localizar información sobre el hardware y otras especificaciones técnicas del ordenador	En la <i>Guía del usuario</i> se incluye una tabla de especificaciones que muestra información más detallada acerca del ordenador y el hardware. Para localizar la <i>Guía del usuario</i> , consulte “Localización de información sobre el ordenador” en la página 113.	Vaya al sitio Web de soporte de Dell y utilice una de las siguientes herramientas de soporte: lea los documentos técnicos sobre la última tecnología o comuníquese con otros usuarios de Dell en el foro de Dell.



---

<b>Cómo...</b>	<b>Solución</b>	<b>Dónde encontrar más información</b>
encontrar documentación del ordenador	<p>Existe la documentación siguiente sobre su ordenador:</p> <ul style="list-style-type: none"><li>• <i>Guía del usuario</i></li><li>• <i>Guía de instalación y de referencia rápida</i></li><li>• <i>Guía de información del sistema</i></li><li>• <i>Etiqueta de información del sistema</i></li><li>• <i>Manual de servicio</i></li></ul> <p>Para localizar estos documentos, consulte “Localización de información sobre el ordenador” en la página 113.</p>	<p>En el caso de que pierda su documentación, ésta también está disponible en el sitio Web de soporte de Dell en <a href="http://support.dell.com">support.dell.com</a>.</p>

---

